

# РАМКОВО СПОРАЗУМЕНИЕ

№ 20-076 / 04.03. 2020 година

Днес, 04.03. 2020 година, в град София, България, между:

(1) „ЧЕЗ Разпределение България“ АД, със седалище и адрес на управление: Република България, гр. София 1784, Столична община, район „Младост“, бул. „Цариградско шосе“ № 159, БенчМарк Бизнес Център, вписано в Търговския регистър и регистъра на юридическите лица с нестопанска цел при Агенцията по вписванията с ЕИК: 130277958, представлявано от Виктор Арбанаски Станев - Учлен на Ч, наричано за краткост „Възложител“, от една страна

и

(2) „НИДЕЯ - КОМ“ ООД, със седалище и адрес на управление: Република България, гр. Стара Загора 6000 ул. "Промислена" № 1, складова база „Нидея Ком“, тел.: 042 237 044, факс: 042 237 044, ел.поща: nidea@abv.bg, вписано в Търговския регистър и регистъра на юридическите лица с нестопанска цел при Агенцията по вписванията с ЕИК: 123728777, представлявано от Диана Димитрова – Управител на дружеството, наричано за краткост „Изпълнител“, от друга страна,

на основание чл. 81, ал. 1 от Закона за обществените поръчки (ЗОП) и в резултат на проведена „открита“ по вид процедура за сключване на рамково споразумение с реф. № PPD 19- 038 и предмет: „Доставка на кабели 0,6/1 kV, с PVC изолация и обвивка, с Al жила“, обособена позиция № 2 с предмет: „Доставка на алуминиев кабел с PVC изолация и обвивка тип NAYY-J 1x4x185SM/95SM 0,6/1 (1,2) kV“, поръчка № 01467-2019-0038, обявена в ОБ на ЕС под № 2019/S 105- 257318, се сключи настоящото рамково споразумение за следното:

## РАЗДЕЛ 1. ПРЕДМЕТ НА СПОРАЗУМЕНИЕТО

1.1. ВЪЗЛОЖИТЕЛЯТ и ИЗПЪЛНИТЕЛЯТ се споразумяват, че в срока, определен в т. 3.1. по-долу, ВЪЗЛОЖИТЕЛЯТ ще го кани, а ИЗПЪЛНИТЕЛЯТ ще му представя конкретна оферта за стоките, чиято доставка е предмет на рамковото споразумение, а именно: Кабели NAYY-J 0,6/1 (1,2) kV, с PVC изолация и обвивка, с Al жила 185/95 mm<sup>2</sup>, представляващи стоките от обхвата на обособена позиция № 2 от предмета на обществената поръчка, описани по вид в Приложение 1 и отговарящи на техническите изисквания (характеристики) от Приложение 2, представляващи неразделна част от настоящото рамково споразумение. За целите на споразумението и за краткост описаните в Приложение 1 „Кабели NAYY-J 0,6/1 (1,2) kV, с PVC изолация и обвивка, с Al жила 185/95 mm<sup>2</sup>“ ще бъдат наричани по-долу „СТОКА“. Доставките на стоката ще се конкретизират с договорите за възлагане на конкретни обществени поръчки, сключвани въз основа на това рамково споразумение, след провеждането на вътрешен конкурентен избор на основание, при условията и по реда на чл. 82, ал. 4 от ЗОП.

1.2. Въз основа на настоящото рамково споразумение ВЪЗЛОЖИТЕЛЯТ ще сключва конкретни договори за доставка, в които ще се определят видовете стоки от Приложение 1 към това рамково споразумение, както и техните прогнозни количества и единични цени. Срокът на конкретния договор и прогнозните количества от стоката /въз основа на които ще се определи максималната стойност на договора/ ще се посочват от ВЪЗЛОЖИТЕЛЯ в поканата за участие в последващата обществена поръчка чрез вътрешен конкурентен избор за сключване на конкретен договор.

1.3. ИЗПЪЛНИТЕЛЯТ на всеки конкретен договор по предходната точка ще бъде определен измежду лицата, с които ВЪЗЛОЖИТЕЛЯТ има сключени и действащи рамкови споразумения, въз основа на икономически най-изгодната оферта, определена чрез критерия за възлагане: „най-ниска цена“.

1.4. Проектът на конкретен договор за възлагане на конкретна обществена поръчка, в съответствие с който той ще бъде сключен с избрания изпълнител въз основа на вътрешния конкурентен избор, е Приложение 3 към настоящото рамково споразумение. В проекта на конкретен договор са определени редът и условията за извършване на конкретните поръчки и доставките на стоката по предмета на рамковото споразумение.

## РАЗДЕЛ 2. ЦЕНИ И НАЧИН НА ПЛАЩАНЕ

2.1. Базовите цени и теглата на стоката, чиято доставка е предмет на рамковото споразумение, са описани в Приложение 1, неразделна част от настоящото.

2.2. Единичните цени на стоката се определят във всяка конкретна процедура за възлагане на обществена поръчка, при цена на метала на Лондонската стокова борса за определен от ВЪЗЛОЖИТЕЛЯ месец.

2.3. При провеждане на вътрешен конкурентен избор за сключване на всеки конкретен договор въз основа на настоящото рамково споразумение, на договаряне между страните подлежат базовите цени „В<sub>0</sub>“, като Т<sub>ал</sub> - тегло на алуминия в кабела (кг/м) от Приложение 1 на рамковото споразумение за отделните видове стока не подлежат на договаряне и са фиксирани за периода на действие на рамковото споразумение.

2.4. (1) При договарянето за сключването на всеки конкретен договор въз основа на настоящото рамково споразумение, базова цена „В<sub>0</sub>“ за всеки вид кабел не може да бъде по-висока от базовата цена „В<sub>0</sub>“ за съответния кабел по сключеното рамково споразумение.

(2) Базовата цена на кабела - В<sub>0</sub> от рамковото споразумение ще се използва като максимална цена /база/ при договаряне на единичните цени на стоката за конкретните договори за обществени поръчки, които ще се сключват въз основа на това рамково споразумение при условията и по реда на чл. 82, ал. 4 от ЗОП.

2.5 Начинът на преизчисляване на цените по които се плаща стоката, както и условията за плащане на конкретните видове и количества от стоката са съгласно Приложение 3 – Проект на конкретен договор.

2.6. Максималната стойност на възлаганията по това Рамково споразумение е в размер на: **1 492 686.00 (един милион четиристотин деветдесет и две хиляди, шестстотин осемдесет и шест лв.) лева.**

### РАЗДЕЛ 3. СРОКОВЕ

3.1. Срокът на действие на настоящото рамково споразумение е 4 (четири) години, считано от датата на влизането му в сила, или до достигане на максималната стойност по т. 2.6, в зависимост от това кое от обстоятелствата настъпи първо по време. При настъпването на първото по време от тях, рамковото споразумение ще се счита за автоматично прекратено, без да е необходимо уведомление или предизвестие на която и да е от страните до другата страна.

3.2. Сроковете за доставка на стоката са в съответствие с уговореното в конкретния договор, който се сключва въз основа на настоящото рамково споразумение и при спазване на процедурата, предвидена в ЗОП.

3.3. Срокът за получаване на оферти при провеждане на вътрешен конкурентен избор на основание настоящото рамково споразумение, ще бъде минимум 15 (петнадесет) календарни дни, считано от датата на изпращане на поканата от ВЪЗЛОЖИТЕЛЯ до лицата, с които има сключено рамково споразумение с посочения по-горе предмет.

3.4. Срокът за класиране на получените оферти по т. 3.3. ще бъде не по-дълъг от срока на валидност на офертите.

### РАЗДЕЛ 4. ПРАВА И ЗАДЪЛЖЕНИЯ НА ИЗПЪЛНИТЕЛЯ

4.1. (1) ИЗПЪЛНИТЕЛЯТ по настоящото рамково споразумение е длъжен да подаде оферта за участие във вътрешен конкурентен избор, проведен въз основа на настоящото рамково споразумение. ИЗПЪЛНИТЕЛЯТ не е длъжен да изпълни това свое задължение при непреодолима сила или непредвидени обстоятелства съгласно Раздел 8 по-долу, или при друга обективна невъзможност за подаване на оферта, в това число откриване на производство по несъстоятелност по отношение на него, преобразуване по реда на Търговския закон, свързано с прекратяване на юридическата личност на ИЗПЪЛНИТЕЛЯ и др. подобни.

(2) ИЗПЪЛНИТЕЛЯТ е длъжен да съобрази офертата си с уговореното в настоящото рамково споразумение, както и с конкретизираното в поканата и документацията за участие за съответната обществена поръчка от страна на ВЪЗЛОЖИТЕЛЯ.

(3) ИЗПЪЛНИТЕЛЯТ няма право да предлага в своята оферта по ал. 1 по-неблагоприятни за ВЪЗЛОЖИТЕЛЯ условия, касаещи вида, качеството, цената и други условия на доставка на стоката, от уговорените с настоящото рамково споразумение.

4.2. (1) ИЗПЪЛНИТЕЛЯТ е длъжен да положи всички усилия, за да обезпечи своята възможност за доставка на стоката по предмета на рамковото споразумение, за целия срок на неговото действие.

(2) За срока на рамковото споразумение ИЗПЪЛНИТЕЛЯТ следва да обезпечи своята възможност за доставка при възлагане на конкретна поръчка от страна на ВЪЗЛОЖИТЕЛЯ на стока по предмета на рамковото споразумение, която да отговаря на техническите характеристики от Приложение 2.

4.3. ИЗПЪЛНИТЕЛЯТ е длъжен да достави и предаде на ВЪЗЛОЖИТЕЛЯ договорената и поръчана стока във вид, качество и с технически показатели, отговарящи на общите изисквания от Приложение 2 и в съответствие с реда и условията, договорени в конкретния договор за обществена поръчка, сключен въз основа на това рамково споразумение, и след провеждане на процедура на вътрешен конкурентен избор на основание чл. 82, ал. 4 от ЗОП.

### РАЗДЕЛ 5. ПРАВА И ЗАДЪЛЖЕНИЯ НА ВЪЗЛОЖИТЕЛЯ

5.1. (1) ВЪЗЛОЖИТЕЛЯТ има задължение да покани ИЗПЪЛНИТЕЛЯ да участва във всяка конкретна обществена поръчка чрез вътрешен конкурентен избор, която ще бъде открита и проведена въз основа на настоящото рамково споразумение по време на срока на неговото действие, с изключение на хипотезите, при които рамковото споразумение с ИЗПЪЛНИТЕЛЯ е предсрочно прекратено на някое от основанията, предвидени в настоящото рамково споразумение или в конкретния договор, сключен въз основа на него.

(2) В случай на провеждане на конкретен вътрешен конкурентен избор за сключване на конкретен договор за обществена поръчка въз основа на рамковото споразумение ВЪЗЛОЖИТЕЛЯТ няма право да променя съществено по смисъла на чл. 116, ал. 5 от ЗОП условията, определени в рамковото споразумение.

5.2. ВЪЗЛОЖИТЕЛЯТ е длъжен при провеждане на последващ вътрешен конкурентен избор по ЗОП да изпраща покани до всички лица, с които има действащо рамково споразумение за доставка на стоки, в

които се посочва най-малко: видовете и количества стоки за доставка за определен от него период от време (срокът на конкретния договор за доставка).

5.3. ВЪЗЛОЖИТЕЛЯТ е длъжен да обявява всяко конкретно провеждане на вътрешен конкурентен избор за сключване на конкретни договори за възлагане на обществени поръчки при условията и по реда на ЗОП най-късно до изтичане на срока на действието на сключеното рамково споразумение. ВЪЗЛОЖИТЕЛЯТ не може да открива процедури на вътрешен конкурентен избор на основание чл. 82, ал. 4 от ЗОП и да сключва конкретни договори за доставки на стоки по предмета на това рамково споразумение, в резултат на подобни процедури, ако те са открити и обявени след изтичане на срока на действието на сключеното рамково споразумение.

## РАЗДЕЛ 6. ГАРАНЦИИ И РЕКЛАМАЦИИ

6.1. Преди или най-късно при подписване на всеки конкретен договор за обществена поръчка във връзка с настоящото рамково споразумение, ИЗПЪЛНИТЕЛЯТ ще представя документ за внесена гаранция за изпълнение на задълженията си по него в съответствие с договореното, в една от следните форми:

а) депозит на парична сума по сметка, посочена от ВЪЗЛОЖИТЕЛЯ; или  
б) безусловна и неотменима банкова гаранция, учредена от търговска банка, в полза на ВЪЗЛОЖИТЕЛЯ; или

в) застраховка, която обезпечава изпълнението чрез покритие на отговорността на ИЗПЪЛНИТЕЛЯ.

6.2. Размерът на гаранцията за изпълнение, срокът ѝ на валидност и условията за освобождаването, задържането и усвояването ѝ ще се определят от ВЪЗЛОЖИТЕЛЯ в документацията за участие в процедурата за възлагане на конкретната обществена поръчка, която ще се открива и провежда въз основа на настоящото рамково споразумение. Максималният размер на гаранцията за изпълнение ще бъде 5% от общата (максималната) стойност на конкретния договор за обществена поръчка, която се определя според общата стойност на офертата на избирания за изпълнител на поръчката.

6.3. Разходите по откриването (вносянето) на депозитите или учредяването и поддръжката на банковите гаранции, съответно застраховки в полза на ВЪЗЛОЖИТЕЛЯ по този раздел ще са за сметка на ИЗПЪЛНИТЕЛЯ, а тези по евентуалното им усвояване ще са за сметка на ВЪЗЛОЖИТЕЛЯ.

6.4. При гаранция за изпълнение, представена под формата на депозит на парична сума, ВЪЗЛОЖИТЕЛЯТ няма да дължи на ИЗПЪЛНИТЕЛЯ лихви за времето, през което сумата по гаранцията законно е престояла при него.

6.5. ИЗПЪЛНИТЕЛЯТ се задължава да поддържа валидността на гаранцията за изпълнение в пълния ѝ размер до изтичане на максималния срок на конкретния договор. В тази връзка, при усвояване на суми от гаранцията за изпълнение на конкретния договор за възлагане на обществена поръчка, ИЗПЪЛНИТЕЛЯТ е длъжен да попълни гаранцията до уговорения в конкретния договор за обществена поръчка размер, в 14-дневен срок от уведомяването му от страна на ВЪЗЛОЖИТЕЛЯ. Ако ИЗПЪЛНИТЕЛЯТ не направи това в този срок, ВЪЗЛОЖИТЕЛЯТ ще може да развали конкретния договор за възлагане на обществена поръчка, сключен въз основа на настоящото рамково споразумение при условията и по реда на т. 9.3, т. 4 по-долу.

6.6. ВЪЗЛОЖИТЕЛЯТ ще бъде длъжен да освободи гаранцията за изпълнение по съответния договор за обществена поръчка, когато няма основание за усвояването ѝ, в срок до един месец след изтичане на срока на конкретния договор и след представяне от ИЗПЪЛНИТЕЛЯ на ВЪЗЛОЖИТЕЛЯ на писмено искане за възстановяване на гаранцията.

6.7. Гаранцията за изпълнение ще компенсира ВЪЗЛОЖИТЕЛЯ за всякакви вреди и загуби, причинени вследствие виновно неизпълнение/забава за изпълнение на задължения по конкретния договор за обществена поръчка от страна на ИЗПЪЛНИТЕЛЯ, както и за произтичащите от тях санкции и неустойки. В случай че претърпените вреди на ВЪЗЛОЖИТЕЛЯ са в по-голям размер от размера на гаранцията, ВЪЗЛОЖИТЕЛЯТ има право да потърси обезщетение по общия съдебен ред.

6.8. Продължителността и условията относно гаранционния срок на доставената стока, предмет на настоящото рамково споразумение, са съгласно конкретния договор.

## РАЗДЕЛ 7. ОТГОВОРНОСТИ

7.1. При забавено плащане ВЪЗЛОЖИТЕЛЯТ ще дължи на ИЗПЪЛНИТЕЛЯ неустойка за забава, равна на законната лихва за срока на забавата, определена по реда на чл. 86 от Закона за задълженията и договорите (ЗЗД). Неустойката за забава, която ВЪЗЛОЖИТЕЛЯТ дължи, е описана в съответния договор за обществена поръчка, сключен въз основа на настоящото рамково споразумение.

7.2. Неустойките, които страните ще си дължат, ще се заплащат в срок до 10 (десет) календарни дни, считано от датата на писмената претенция за тях от изправната до неизправната страна. ВЪЗЛОЖИТЕЛЯТ има право, ако в определения срок за плащане на дължимата неустойка ИЗПЪЛНИТЕЛЯТ не изпълни задължението си, да се удовлетвори за сумата на неустойката от гаранцията за изпълнение на конкретния договор за обществена поръчка или да я прихване от следващо по ред дължимо плащане по конкретния договор.

7.3. В случай че не е уговорено друго, неустойките ще се начисляват върху стойността на закъснялото/неизпълнено задължение без ДДС по конкретния договор за обществена поръчка, сключен въз основа на настоящото рамково споразумение.

7.4. В случай че ИЗПЪЛНИТЕЛЯТ не изпълни качествено и в срок свое задължение във връзка с доставка на конкретни количества от стоката по предмета на настоящото рамково споразумение, той ще

дължи на ВЪЗЛОЖИТЕЛЯ неустойки за забава и неизпълнение, чиито основания и размер ще бъдат определени в конкретния договор за възлагане на обществена поръчка за доставка.

7.5. В случай че ИЗПЪЛНИТЕЛЯТ откаже да подаде или не подаде оферта за участие в конкретна процедура на вътрешен конкурентен избор за сключване на договор въз основа на настоящото рамково споразумение, поради причини, които могат да му се вменят във вина съответно при липса на основанията по Раздел 8 по-долу, освен че ВЪЗЛОЖИТЕЛЯТ има право да развали рамковото споразумение, той има право, а ИЗПЪЛНИТЕЛЯТ ще дължи и заплаща на ВЪЗЛОЖИТЕЛЯ неустойка в размер на 5% от прогнозната стойност на конкретния вътрешен конкурентен избор, за участие в който е отказал или е пропуснал да подаде оферта по своя вина и без наличието на оправдателна причина съгласно следващия Раздел 8.

7.6. Страната, която е нарушила своите задължения за обработване и защита на лични данни по т. 12.4, които данни е получила от другата страна или от трето лице или по друг начин, във връзка със сключването и изпълнението на настоящото Рамково споразумение респективно на конкретния договор, сключен въз основа на него, е длъжна от една страна да обезщети всички вреди (включително наложени имуществени санкции/глоби), които ответната страна или трето лице е претърпяло вследствие неправомерно обработване и/или съхранение и/или разпространяване и/или допускане на разпространяването на лични данни или вследствие неосъществяване на необходимата и следваща се от нормативните правила защита на лични данни или вследствие неуведомяване на собственика на данни, насрещната страна или надзорния орган за опасност или кражба или неправомерно разпространение на лични данни, а от друга страна да заплати на насрещната страна по Рамковото споразумение респективно по конкретния договор неустойка в размер на 100% от размера на гаранцията за изпълнение на конкретния договор, сключен въз основа на Рамковото споразумение, в случай на развалянето на Рамковото споразумение или на договора, сключен въз основа на него, съгласно т. 9.6. Всички имуществени вреди и санкции, които подлежат на възстановяване съгласно настоящия текст се доказват по размер единствено с валидни писмени документи.

## **РАЗДЕЛ 8. НЕПРЕОДОЛИМА СИЛА ИЛИ НЕПРЕДВИДИМИ СЪБИТИЯ**

8.1. В случаи на непреодолима сила по смисъла на чл. 306 от Търговския закон или на непредвидими събития и доколкото тези събития се отразяват върху изпълнението на задълженията на двете страни по споразумението, сроковете за изпълнение трябва да бъдат удължени за времето, през което е траела непреодолимата сила или непредвидимите събития. Страните се споразумяват за непредвидими събития да се считат издадени или изменени нормативни, административни или ненормативни актове (със задължителна сила за ВЪЗЛОЖИТЕЛЯ, ИЗПЪЛНИТЕЛЯ или уговорките в настоящото рамково споразумение) на държавни или общински органи, настъпили по време на изпълнение на Рамковото споразумение, респективно на конкретния договор, които се отразяват на изпълнението на задълженията, на която и да е от страните.

8.2. Двете страни трябва взаимно да се уведомяват писмено за началото и края на тези събития, както следва:

8.2.1. за непреодолимата сила известието трябва да бъде потвърдено от Търговската камара на страната, в която е настъпило и да бъде изпратено на другата страна до 14 (четирнадесет) дни след започването му.

8.2.2. за непредвидимите събития – в 14-дневен срок от издаването или изменението на нормативен, административен или ненормативен акт на държавен или общински орган.

8.3. В случай на непреодолима сила или непредвидимо събитие в страната на ИЗПЪЛНИТЕЛЯ и/или ВЪЗЛОЖИТЕЛЯ и ако то доведе до закъснение в изпълнението на задълженията на някоя от страните за повече от 1 (един) месец, всяка от страните има право да прекрати рамково споразумение при условията и по реда на т. 9.2., ал. 1 по-долу.

## **РАЗДЕЛ 9. РАЗВАЛЯНЕ И ПРЕКРАТЯВАНЕ НА РАМКОВОТО СПОРАЗУМЕНИЕ**

9.1. Настоящото рамково споразумение се прекратява с изтичането на срока на неговото действие, съответно с изчерпване на максималната стойност на възлаганията по предмета му, без да е необходимо уведомление или предизвестие на която и да е от страните до другата страна. Настоящото рамково споразумение може да се прекрати предсрочно, по всяко време на неговото действие, по взаимно писмено съгласие, като двете страни уреждат взаимоотношенията си до момента на прекратяването. При прекратяване на рамковото споразумение се прекратяват и всички конкретни договори сключени въз основа на него, като поръчките, направени преди прекратяването, се изпълняват по реда и при условията на конкретния договор.

9.2. (1) В случаите на т. 8.3., всяка от страните има право да прекрати конкретния договор за обществена поръчка, съответно настоящото рамково споразумение, с 10-дневно писмено предизвестие до другата страна.

(2) Настоящото рамково споразумение, както и всеки конкретен договор, сключен въз основа на него, може да се прекрати с 6-месечно писмено предизвестие на едната до другата страна, без да е необходимо да се обосновават причините за прекратяване.

9.3. Настоящото рамково споразумение (съответно конкретният договор, сключен въз основа на него) може да се прекрати, съответно развали едностранно от ВЪЗЛОЖИТЕЛЯ, както следва:

1. с 30-дневно писмено предизвестие при повторна доставка (по конкретен договор) на партида дефектна стока или на стока, неотговаряща на изискванията на ВЪЗЛОЖИТЕЛЯ, посочени в конкретния

договор за обществена поръчка, настоящото рамково споразумение и в приложенията към тях, когато това обстоятелство е установено по реда на входящия контрол, независимо дали двете доставени партиди дефектна стока и/или стока, неотговаряща на изискванията на ВЪЗЛОЖИТЕЛЯ, са поредни или не;

2. с 30-дневно писмено предизвестие, ако в рамките на срока по конкретен договор е установено по реда, предвиден в конкретния договор, един или повече пъти наличието на скрит/гаранционен дефект на доставена от ИЗПЪЛНИТЕЛЯ стока и един или повече пъти по реда на входящия контрол (кумулятивно), че доставена от ИЗПЪЛНИТЕЛЯ стока е дефектна и/или не отговаря на изискванията на ВЪЗЛОЖИТЕЛЯ, посочени в настоящото рамково споразумение, в договора и в приложенията към тях;

3. без предизвестие, в случай че по време на срока на конкретен договор, към ИЗПЪЛНИТЕЛЯ са отправяни три или повече претенции за отстраняване на установен по реда, предвиден в конкретния договор, скрит/гаранционен дефект на доставената стока, дори същите да са били отстранени;

4. без предизвестие, чрез писмено уведомление, в хипотезата на т. 6.5. по-горе;

5. без предизвестие, в случай на неизпълнение или лошо изпълнение на задълженията на ИЗПЪЛНИТЕЛЯ по конкретния договор или по рамковото споразумение;

6. без предизвестие, в случай че ИЗПЪЛНИТЕЛЯТ по рамковото споразумение бъде поканен от ВЪЗЛОЖИТЕЛЯ и откаже или пропусне да подаде оферта за участие в последващата обществена поръчка по ЗОП, за избор на изпълнител на конкретен договор за възлагане на обществена поръчка, вследствие на рамковото споразумение, по причина, която може да му бъде вменена във вина и при липса на оправдателните основания, уговорени в Раздел 8 по-горе.

9.4. Извън случаите по предходните точки, всяка от страните има право да развали рамковото споразумение, съответно сключения въз основа на него конкретен договор, на общо основание при условията и по реда на чл. 87 от ЗЗД.

9.5. Рамковото споразумение, респективно конкретният договор за обществена поръчка, сключен въз основа на него, се прекратяват и при наличието на едно или повече от общите нормативни основания, предвидени в чл. 118 от ЗОП.

9.6. Всяка от страните има право да развали едностранно Рамковото споразумение респективно конкретния договор, сключен въз основа на него, без предизвестие до другата страна, ако тя е нарушила своите задължения във връзка с обработването и защитата на лични данни, станали й известни във връзка със сключването и изпълнението на Рамковото споразумение респективно на конкретния договор, както и да претендира и получи обезщетенията за претърпените щети и неустойката по т. 7.6 от Рамковото споразумение.

## РАЗДЕЛ 10. ЗАДЪЛЖЕНИЯ НА СТРАНИТЕ ПРИ ИЗПОЛЗВАНЕ НА ПОДИЗПЪЛНИТЕЛИ

10. (1) За изпълнението на доставките и/или дейностите по предмета на настоящото рамково споразумение, ИЗПЪЛНИТЕЛЯТ няма да използва подизпълнител/и.

(2) ИЗПЪЛНИТЕЛЯТ няма право да възлага изпълнението на една или повече от работите, включени в предмета на конкретния договор, на лица, с които не са сключени и предоставени на ВЪЗЛОЖИТЕЛЯ договори за подизпълнение.

(3) ИЗПЪЛНИТЕЛЯТ има право да замени подизпълнителя/ите по ал. 1, когато:

1. За подизпълнителя/ите е налице или възникне обстоятелство по чл. 54, ал. 1 или чл. 55, ал. 1, т. или 4 от ЗОП;

2. Подизпълнителят/ите не отговаря/т на нормативно изискване за изпълнение на работите, включени в предмета на договора за подизпълнение;

3. Договорът за подизпълнение е прекратен по вина на подизпълнителя/ите, включително ако подизпълнителят/ите превъзлага/т една или повече работи, включени в предмета на договора, за подизпълнение.

(4) ИЗПЪЛНИТЕЛЯТ е длъжен да прекрати договор за подизпълнение, ако по време на изпълнението му възникне обстоятелство по чл. 54, ал. 1 или чл. 55, ал. 1, т. или 4 от ЗОП, както и ако подизпълнителят превъзлага една или повече работи, включени в предмета на договора за подизпълнение.

(5) В случаите по ал. 3 и ал. 4 ИЗПЪЛНИТЕЛЯТ сключва нов договор за подизпълнение или допълнително споразумение към договор за подизпълнение и изпраща оригинален екземпляр на ВЪЗЛОЖИТЕЛЯ в срок до 3 (три) дни от датата на сключване заедно с доказателства за изпълнение на условията по чл. 66, ал. 1 и ал. 2 във връзка с ал. 14 от ЗОП.

(6) Сключване на договор за подизпълнение или на допълнително споразумение към договор за подизпълнение не освобождава ИЗПЪЛНИТЕЛЯ от отговорността му за изпълнение на настоящото рамково споразумение, както и на конкретния договор, сключен въз основа на него. Използване на подизпълнител/и не изменя задълженията на ИЗПЪЛНИТЕЛЯ по договора. ИЗПЪЛНИТЕЛЯТ отговаря за действията и бездействията на подизпълнителя/ите като за свои действия.

(7) Приложимите клаузи на Рамковото споразумение респективно на конкретния договор, сключен въз основа на него, са задължителни за изпълнение от подизпълнителя/ите.

(8) ВЪЗЛОЖИТЕЛЯТ извършва окончателно плащане/ния по договора, за който има сключени договори за подизпълнение, след като получи от ИЗПЪЛНИТЕЛЯ доказателства, че е заплатил на подизпълнителите (ако има такива) всички действително приети доставки.

(9) ВЪЗЛОЖИТЕЛЯТ приема изпълнението на доставки по договора, за които е ИЗПЪЛНИТЕЛЯТ е сключил договор за подизпълнение, в присъствието на ИЗПЪЛНИТЕЛЯ и на подизпълнителя/те

(10) ИЗПЪЛНИТЕЛЯТ се задължава да обезпечи спазването на задълженията във връзка с обработването и защитата на лични данни, уговорени в т. 12.4, ал. 1 по-долу от подизпълнителя/ите. В случай на нерегламентирано обработване на лични данни или нарушаване на нормативните изисквания относно тяхната защита от страна на подизпълнителя, ИЗПЪЛНИТЕЛЯТ отговаря за причинените вреди и за всички наложени на ВЪЗЛОЖИТЕЛЯ имуществени санкции/глоби.

## РАЗДЕЛ 11. РЕШАВАНЕ НА СПОРОВЕ

11.1. Всички спорове, възникнали във връзка с тълкуването и/или изпълнението на настоящото рамково споразумение или на конкретния договор за обществена поръчка, сключен въз основа на него, се решават чрез преговори и постигане на взаимно изгодни договорености, материализирани в писмена форма за валидност.

11.2. Всички спорове, породени от това рамково споразумение или от конкретния договор за обществена поръчка, сключен въз основа на него, или отнасящи се до тях, включително споровете, породени или отнасящи се до тяхното тълкуване, недействителност, изпълнение или прекратяване, както и споровете за попълване празноти в тях или приспособяването им към нововъзникнали обстоятелства, за които не е постигнато съгласие по реда на предходната точка, ще бъдат разрешавани по общия гражданско правен ред, от компетентния съд в Република България със седалище в гр. София.

11.3. Отнасянето на спора за решаване от компетентния съд не ще се счита за причина за спирането на изпълнението на други задължения по настоящото рамково споразумение или конкретния договор за обществена поръчка, сключен въз основа на него, които нямат отношение към предмета на спора.

11.4. Решение от компетентен съд или изменение на законодателството, което прави някое от условията на настоящото рамково споразумение или на конкретния договор, сключен въз основа на него невалидно, недействително или неизпълнимо, ще се отнася само до това условие и няма да прави цялото рамково споразумение съответно целия договор или някакво друго условие от тях невалиден, недействителен или неизпълним и всички други условия на рамковото споразумение и конкретния договор за обществена поръчка ще останат в пълна сила и ефект, така както са уговорени от страните. Страните поемат задължението да положат всички усилия, за да се договорят за заместващо условие на невалидното, недействителното или неизпълнимото условие с валидно, действително и изпълнимо условие, което най-близко отразява целта на невалидното, недействителното или неизпълнимото условие.

## РАЗДЕЛ 12. КОНФИДЕНЦИАЛНОСТ И ЗАЩИТА НА ЛИЧНИ ДАННИ

12.1. Страните се задължават да пазят и да не допускат разпространяването на информацията, определена за конфиденциална, получена от всяка от страните по повод сключването или по време на срока на действие на това рамково споразумение и/или конкретния договор за обществена поръчка, сключен въз основа на него, както и да използват тази информация единствено за целите на изпълнението им. Страните ще считат за конфиденциална информацията, съдържаща се в рамковото споразумение и договора и информацията във връзка с начина на изпълнението им, както и всяка информация, която се съдържа на хартиен или магнитен носител и е създадена или предоставена на някоя от страните във връзка с изпълнението на рамковото споразумение съответно на конкретния договор въз основа на него. Конфиденциална е и всяка информация, която е станала достъпна на някоя от страните по повод изпълнението на рамковото споразумение и/или договора, и която представлява ноу-хау, схеми на складове, съответно схеми за достъп и охрана, или фирмена тайна на другата страна, или която е определена изрично при предоставянето ѝ от съответната страна за конфиденциална. Конфиденциална е и информацията, свързана с лични данни, станали известни на някоя от страните във връзка със сключването или изпълнението на рамковото споразумение или конкретния договор за обществена поръчка, сключен въз основа на него.

12.2. Страните се съгласяват, че въпреки прекратяването на това рамково споразумение или конкретния договор въз основа на него, поради каквато и да е причина, клаузите, свързани с конфиденциалност, ще са в сила и задълженията във връзка с тях ще бъдат валидни за период от 2 (две) години след прекратяване на рамковото споразумение, съответно на договора.

12.3. Клаузите за конфиденциалност не се прилагат, когато някоя от страните е длъжна да предостави информация по рамковото споразумение или конкретния договор за обществена поръчка, сключен въз основа на него, на компетентен държавен орган, който е поискал тази информация във връзка с правомощията му по закон. При предоставяне на информацията по тази точка страната, която я дава, е длъжна незабавно да уведоми писмено другата страна.

12.4. (1) Всяка от Страните се съгласява, че ще обработва личните данни („Лични данни“), посочени в настоящото Рамково споразумение, респективно конкретен договор, сключен въз основа на него, на служителите-контактни лица на другата Страна, само и единствено за целите на обмен на данни и информация по рамковото споразумение и/или конкретния договор, като никоя от Страните няма право да обработва Лични данни за други цели. Обработването на Лични данни от Страните се осъществява на територията на Република България. Не се допуска използването на каквото и да е оборудване за обработване на Личните данни, разположено извън определената Територия за обработване.

(2) Всяка от Страните се задължава да уведоми другата в случай:

а) на каквито и да е дейности по разследване, предприети от надзорен орган по защита на личните данни по отношение на дейността ѝ по обработване на Лични данни за целите на изпълнение на настоящото Рамково споразумение, респективно конкретен договор, сключен въз основа на него;

б) че установи, че не е в състояние да изпълнява задълженията си относно обработването и защита на личните данни на другата Страна;

в) че установи каквото и да е нарушение на сигурността на обработването на Личните данни. Уведомлението за нарушение на сигурността следва да се извърши незабавно към другата Страна (но не по-късно от 3 (три) часа от установяването му) и следва да съдържа минимум следната информация:

- описание на естеството на нарушението и на фактите, свързани с нарушението на сигурността на личните данни, включително, ако е възможно, категориите и приблизителния брой на засегнатите субекти на данни и категориите и приблизителното количество на засегнатите записи на лични данни;
- описание на евентуалните последици от нарушението на сигурността на личните данни;
- описание на предприетите или предлаганите от нея мерки за справяне с нарушението на сигурността на личните данни, включително по целесъобразност мерки за намаляване на евентуалните неблагоприятни последици.

(3) В случай че е обективно невъзможно да осигури в посочения в ал. 2, б. „в“ срок цялата необходима за уведомлението информация, съответната Страна уведомява в този срок другата като ѝ предоставя наличната към този момент информация и след съгласуване с нея допълва уведомлението.

(4) Всяка от Страните е задължена да обезщети вредите, които дадено лице може да претърпи в резултат на обработване на Лични данни от страна на някоя от тях, което обработване нарушава Регламент (ЕС) 2016/679 на Европейския парламент и на Съвета от 27 април 2016 година относно защитата на физическите лица във връзка с обработването на лични данни и относно свободното движение на такива данни или други приложими законови разпоредби за защита на личните данни, освен ако последната не докаже, че по никакъв начин не е отговорна за вредите.

### РАЗДЕЛ 13. ЗАКЛЮЧИТЕЛНИ РАЗПОРЕДБИ

13.1.(1) При и по повод изпълнението на предмета на това рамково споразумение, ИЗПЪЛНИТЕЛЯТ се задължава да спазва:

- а) Закона за опазване на околната среда (Обн. ДВ. бр. 91 от 25 Септември 2002 г.);
- б) Закона за управление на отпадъците (Обн. ДВ. бр. 53 от 13 Юли 2012 г.);
- в) Закона за биологичното разнообразие (Обн. ДВ. бр. 77 от 9 Август 2002 г.);
- г) Закона за защитените територии (Обн. ДВ. бр. 133 от 11 Ноември 1998 г.);
- д) Закона за културното наследство (Обн. ДВ. бр. 19 от 13 Март 2009 г.).

(2) ИЗПЪЛНИТЕЛЯТ е длъжен да обезпечи спазването на описаните в предходната алинея нормативни актове и от страна на неговите служители, ангажирани с изпълнението на това рамково споразумение, или подизпълнители. За неспазването им от страна на неговите служители и подизпълнители, отговорността се носи от страна на ИЗПЪЛНИТЕЛЯ.

(3) На основание Закона за културното наследство (ЗКН) в случаите на извършване на строително-монтажни работи, свързани с разкопаване на земни пластове и земна повърхност /т.нар. изкопни работи/ и/или друг вид въздействие върху земната повърхност, земната основа и земните недра, във връзка с изпълнението на предмета на това рамково споразумение, ИЗПЪЛНИТЕЛЯТ се задължава при откриване/установяване на вещи и предмети, структури и находки – заровени в земята, зазидани или скрити по друг начин, наподобяващи и имащи признаците на археологически обекти и/или културни ценности:

- а) незабавно да спре/преустанови строителните работи на основание чл. 160, ал. 2 от ЗКН;
- б) да запази вещта във вида и състоянието, в които е намерена, до предаването ѝ на компетентните органи;
- в) при наличие на обстоятелства, застрашаващи намерената вещь/находка от увреждане под влияние на климатични, метеорологични или други фактори, както и действия и посегателства от трети лица, да предприеме незабавни действия по обезопасяването ѝ по начин, който да не доведе до нейното увреждане;
- г) при възможност да направи снимков материал на откритата находка/вещ;
- д) в деня на откриването на вещта/ите да уведоми незабавно водещият строежа експерт „инвеститорски контрол“ и/или ръководител ОЦ в Дирекция „Реализация на инвестициите“ на ВЪЗЛОЖИТЕЛЯ, като им предостави и снимковия материал, в случай, че такъв е наличен, за предприемане на съответните мерки и действия по реда на действащата Процедура рег. № 219/2017г. за действия при установяване на културни ценности и археологически находки при извършване на строително-монтажни работи по енергийни обекти и съоръжения, свързани с разкопаването на земни пластове, одобрена от ВЪЗЛОЖИТЕЛЯ;

е) в случаите на предстоящи строително-монтажни работи, за които са налице предварителни данни за наличие на археологически обекти в съответната територия, задължително строителните дейности ще се предхождат от предварителни археологически проучвания, с които при необходимост и преценка на компетентните органи, се провеждат спасителни разкопки преди на началото на строителните работи.

(4) ИЗПЪЛНИТЕЛЯТ е длъжен да обезпечи спазването на описаните в предходната алинея задължения и от страна на неговите служители, ангажирани с изпълнението на това рамково споразумение или подизпълнители. За неспазването им от страна на неговите служители и подизпълнители, отговорността се носи от страна на ИЗПЪЛНИТЕЛЯ.

(5) ИЗПЪЛНИТЕЛЯТ се е запознал със съдържанието на по-долу посочените клаузи на рамковото споразумение за социална отговорност и ще спазва същите при или по повод на изпълнението на предмета на това рамково споразумение, като декларира:

- а) че ще спазва човешките права, като признава и ще прилага Всеобщата Харта за правата на човека на ООН и гарантира, че дружеството му по никакъв начин не е замесено в нарушения на човешките права;
- б) не е ползвал, не ползва и няма да се ползва от детски и принудителен труд, като за целта Изпълнителят се задължава за срока на действие на това рамково споразумение да не използва или допуска детски, принудителен или друг недоброволен труд съгласно Конвенциите на Международната Организация на Труда (ILO) във връзка или по повод на изпълнението на предмета на това рамково споразумение и гарантира, че стриктно ще спазва изискванията на Кодекса на труда;
- в) липса на дискриминация или тормоз на работното място, като гарантира недопускане на физически, психически, сексуален или словесен тормоз, дискриминация или злоупотреба поради полова принадлежност, раса, религия, възраст, произход, увреждане, сексуална или политическа ориентация, мироглед;
- г) че ще прилага правилата за осигуряване на безопасни и здравословни условия на труд на работното място, като за целта гарантира безопасни и здравословни условия на труд за своите служители и служителите на подизпълнителите и спазване на прилаганите за това закони и правилници, както и осигуряване на свободен достъп до питейна вода, санитарни помещения, съответната пожарна защита, осветление, вентилация и ако е необходимо - подходящи лични предпазни средства, както и гарантира изпълнение на всички изисквания на приложимите нормативни документи за безопасно изпълнение на задълженията, както и че ще спазва всички предоставени от ВЪЗЛОЖИТЕЛЯ вътрешно-фирмени инструкции за безопасност при работи, приложими за изпълнение на дейностите, предмет на това рамково споразумение, гарантира също така осигуряването на квалифициран персонал и провеждане на обучения и инструктажи по техника на безопасност;
- д) че ще спазва приложимите Трудови и социално правни разпоредби, като за целта гарантира, че при и по повод изпълнението на това рамково споразумение ще спазва действащите трудови, социални и осигурителни норми на действащото българско законодателство;
- е) че ще полага всички грижи за защита и опазване на околната среда, като за целта гарантира, че при и по повод изпълнението на това рамково споразумение ще спазва приложимите закони, подзаконови нормативни актове и правилници за опазване на околната среда и при изпълнение предмета на това рамково споразумение ще бъдат преценявани икономическите, екологичните и социалните аспекти и по този начин ще бъдат взети предвид принципите на устойчивото развитие, както и гарантира, че при изпълнението на това рамково споразумение няма да допуска замърсяване на околната среда, ще минимизира влиянието върху околната среда, предизвикано от съответната дейност и ще организира за своя сметка отстраняване на замърсяването в случай на допускане на такова;
- ж) че ще защитава биологичното разнообразие, като за целта гарантира, че при или по повод изпълнението на това рамково споразумение ще опазва и няма да допуска увреждането на биологичното разнообразие;
- з) че ще опазва околната среда в зони от «Натура 2000», като за целта гарантира, че ще координира мерките за спазване на законовите изисквания в областта на опазването на околната среда при изпълнение предмета на това рамково споразумение, включително в зоните от «Натура 2000» и ще опазва растителните и животински видове, както и местата, които обитават;
- и) че ще осигурява намаляването на използването на ресурси, отделяне на отпадъци и емисии, като за целта гарантира минимизирането на отделянето на отпадъци от всякакъв вид, както и отделяне на всички емисии във въздуха, водата или почвата при или по повод изпълнението на това рамково споразумение;
- к) че ще прилага в своята дейност високи етични стандарти, като за целта гарантира спазване на високи стандарти на фирмена етика, спазване на съответните национални закони (трудоуправните, разпоредбите за защита на конкуренцията и правата на потребителите) и недопускане на корупционни схеми, лъжа или изнудване;
- л) че ще спазва прозрачни бизнес отношения при осъществяване на своята дейност, като за целта гарантира, че неговите служители и подизпълнители няма да предлагат нито да изискват, нито да гарантират, нито да приемат подаръци, плащания или други предимства от подобен род или облаги, които може да са предназначени да подтикнат дадено лице да наруши задълженията си;
- м) че ще обезпечи в своята дейност правото за провеждане на събрания и стачки, като за целта гарантира, че неговите служители имат възможност в рамките на законовите разпоредби на страната, да участват в събрания и стачки, без да се страхуват от последствия.
- (6) ИЗПЪЛНИТЕЛЯТ се задължава да обезпечи спазването на декларираните по-горе задължения от всички свои служители или подизпълнители, които са натоварени с изпълнението на рамковото споразумение, като при неизпълнението им ИЗПЪЛНИТЕЛЯ отговаря за причинените вреди, наложени санкции и обезщетения.
- (7) При или по повод на изпълнението на предмета на рамковото споразумение ИЗПЪЛНИТЕЛЯТ се задължава:
- а) да спазва установените от ВЪЗЛОЖИТЕЛЯ мерки за сигурност на обектите на ВЪЗЛОЖИТЕЛЯ, като изпълнява указанията на охраната, разпоредбите на органите на МВР и спазва реда за контрол на достъп и пропускателния режим.
- б) да не въздейства, по никакъв начин, на изградените от ВЪЗЛОЖИТЕЛЯ системи за сигурност, чрез преместване, покриване, препречване или други действия, водещи до елиминирането им или намаляващо тяхната функционално състояние.



в) да не носи и използва оръжие и други общоопасни средства на територията на обекта, да не пипа, проверява или пренася, открити безконтролни пакети и багажи в обекта, като при откриване на такива, предприема мерки за уведомяване на охраната и органите на МВР.

(8) ИЗПЪЛНИТЕЛЯТ се задължава да обезпечи спазването на задълженията по предходната алинея и от страна на неговите служители и подизпълнители, които са ангажирани с изпълнението на рамковото споразумение. При нарушение на тези задължения от служител или подизпълнител, ИЗПЪЛНИТЕЛЯТ отговаря за констатираното неизпълнение и за вредите, причинени от него.

13.2. (1) При празноти в конкретния договор за обществена поръчка, сключен въз основа на настоящото рамково споразумение, субсидиарно ще се прилага уговореното в рамковото споразумение, доколкото то не противоречи на смисъла и съдържанието на конкретния договор.

(2) При противоречие на уговореното в настоящото рамково споразумение и приложенията към него с уговореното в конкретния договор (и приложенията към него), сключен въз основа на настоящото рамково споразумение, с предимство ще се ползва и прилага уговореното в конкретния договор за обществена поръчка.

13.3. По отношение на това рамково споразумение или по отношение на конкретния договор, сключен въз основа на него, и за неуредените в тях въпроси е приложимо действащото в Република България законодателство.

13.4. Всички съобщения и уведомления на страните по настоящото рамково споразумение, както и по конкретния договор, сключен въз основа на него, ще се извършват само в писмена форма, като условие за действителност. Тази форма ще се счита за спазена, ако съобщението е изпратено по e-mail или факс, доколкото съществува техническа възможност за установяване на момента на получаване на съобщението/уведомлението чрез генериране на известие за доставяне от техническото средство на изпращане.

13.5. Настоящото рамково споразумение влиза в сила, считано от датата на подписването му от страните.

13.6. (1) Изменения на рамковото споразумение, респективно на конкретния договор за обществена поръчка, сключен въз основа на него, са допустими при наличието на едно или повече от изчерпателно посочените основания в чл. 116 от ЗОП.

(2) Настоящото рамково споразумение може да бъде изменяно в случай че се налага замяна на производител на стоката с нов, поради обективни обстоятелства. В този случай преди сключване на допълнително споразумение към рамковото споразумение ИЗПЪЛНИТЕЛЯТ следва да представи на ВЪЗЛОЖИТЕЛЯ доказателства/документи, от които да е видно невъзможността за доставка на стоката от посочените производители в техническото предложение на ИЗПЪЛНИТЕЛЯ, Приложение 2 към настоящото рамково споразумение. Преди сключване на допълнително споразумение към рамковото споразумение ИЗПЪЛНИТЕЛЯТ следва да представи документи и данни за стоката от новия производител, както и данни за самия него, които да доказват съвместимостта на стоката с техническите изисквания и спецификации, част от Приложение 2 към Рамковото споразумение.

13.7. Неразделна част от настоящото рамково споразумение са следните приложения:

Приложение 1: Стока и цени;

Приложение 2: Технически изисквания /техническо предложение на участника/;

Приложение 3: Проект на конкретен договор;

Приложение 4: Декларация по Закона за мерките срещу изпирането на пари;

Приложение 5: Декларация по чл. 3, т. 8 и чл. 4 от Закона за икономическите и финансовите отношения с дружествата, регистрирани в юрисдикции с преференциален данъчен режим, контролираните от тях лица и техните действителни собственици.

Рамковото споразумение е изготвено в два еднообразни екземпляра на български език – по един за всяка от страните, които след като се запознаха със съдържанието му и го приеха го подписаха, както следва:

ВЪЗЛОЖИТЕЛ:

на основание чл. 36а,  
ал. 3 от ЗОП

ИЗПЪЛНИТЕЛ:

на основание чл. 36а,  
ал. 3 от ЗОП

Съгласувал:

Т. Ангелова

на основание чл. 36а,  
ал. 3 от ЗОП

Дата: 15.02.2020

Получил:

СТОКА И БАЗОВИ ЕДИНИЧНИ ЦЕНИ

№	Наименование	М-ка	T <sub>ал</sub> – тегло на AI в кабела (кг/м)	В0- базова ед. цена на кабела без метал, без ДДС, (лв/м)	P <sub>offer</sub> - ед. цена, лв/м без ДДС
1	2	3	4	5	6
1	Кабел NAYY-J 1x4x185SM/95SM	м.	1,750	6,068	11,502

**Забележка:**

Посочените цени са в лева, без ДДС, включват всички преки и непреки разходи на изпълнителя, включително транспортни и организационни, свързани с изпълнението на всички дейности.

ВЪЗЛОЖИТЕЛ:

на основание чл. 36а,  
ал. 3 от ЗОП

.....  
*Виктор Симеонов*

ИЗПЪЛНИТЕЛ:

на основание чл. 36а,  
ал. 3 от ЗОП

.....

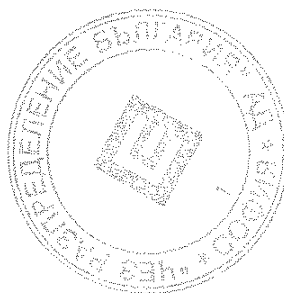

*[Handwritten signature]*



## ПРЕДЛОЖЕНИЕ

за участие в „открита“ по вид процедура за сключване на рамково споразумение с предмет: „Доставка на кабели 0,6/1 kV, с PVC изолация и обвивка, с Al жила“, реф. № PPD19-038

ДО: „ЧЕЗ разпределение БЪЛГАРИЯ“ АД,

От: "НИДЕЯ - КОМ" ООД

адрес: гр. Стара Загора 6000, ул. "Промислена" No 1, складова база „Нидея Ком“

тел.: 042 237 044 факс: 042 237 044 e-mail: nidea@abv.bg

Единен идентификационен код: 123728777

Представявано от Диана Владимирова Димитрова – управител

Лице за контакти: Диана Димитрова; тел.: 042 237 044 факс: 042 237 044 e-mail: nidea@abv.bg

Уважаеми ГОСПОЖИ И Господа,

Предоставяме на Вашето внимание предложението ни за изпълнение на обществена поръчка с предмет „Доставка на кабели 0,6/1 kV, с PVC изолация и обвивка, с Al жила“, реф. № PPD 19-038, Обособена позиция 2 (записва се обособената позиция, за която се участва)

1. Запознат съм и приемам изискванията на Възложителя, като представям техническите спецификации от раздел II на документацията за участие с попълнени всички изисквани стойности за всички позиции от предмета на поръчката и изискванията, описани в рамковото споразумение и приложенията към него.
2. Представям всички изисквани данни и документи, посочени в Приложение 2 от настоящото техническо предложение. Запознат съм с изискването, че представените документи трябва да бъдат на български език или с превод на български език, придружени с оригиналните документи, с изключение на протоколите от типовите изпитвания, които могат да се представят и само на английски език.
3. Запознат съм, че представените от нас технически документи (протоколи от изпитания, каталози и др.) са доказателство за декларираните от мен технически данни и параметри в техническите спецификации на стоката.
4. Потвърждавам, че представяните от нас стоки, описани в Техническото ни предложение, ще отговарят на посочените от Възложителя стандарти или на еквивалентни. В случай, че даден материал отговаря на стандарт, еквивалентен на посочения, се задължаваме да го отразим в отделен документ и да представим доказателства за еквивалентността на двата стандарта.
5. Предоставям следните данни за производител/и на кабелите, предмет на обществената поръчка: (участникът попълва: адрес/и, производител/и, телефон/и за контакт/и, уеб сайт/ове):

5.1 ICME-ECAB S.A Румъния

42 Drumul intre Tarlate Str. , 032982 Bucharest, Romania

Tel.: +40 762 232 331 www.cablel.ro

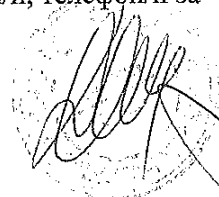



# Нидея-Ком

6. Предлагам следният гаранционен срок за предлаганите стоки – 36 месеца / не по-малко от 24 месеца /, от датата на приемно - предавателен протокол за получаване на стоката от Възложителя.
7. Запознат съм, че видовете стоки и прогнозните количества за доставка ще бъдат посочени от Възложителя при провеждане на вътрешен конкурентен избор.
8. Приемам количества със срокове за доставка на стоката, съгласно Приложение 3 към настоящото Техническо предложение.
9. Приемам, че в срок до 14 (не повече от 14 дни) от датата на подписване на рамково споразумение с Възложителя, ще сключа договор с посоченият/те в офертата подизпълнител/и (попълва се, ако участникът е декларирал, че ще използва подизпълнител/и).
10. Запознат съм, че при последваща обществена поръчка чрез вътрешен конкурентен избор за сключване на конкретен договор, изборът на изпълнител при определяне на икономически най-изгодната оферта ще бъде направен по критерий „най-ниска цена“.
11. Запознат съм, че максималният срок за изпълнение на конкретен договор ще бъде определен от Възложителя в поканата за участие при последващата обществена поръчка чрез вътрешен конкурентен избор.
12. За подготовка и представяне на оферта, съгласно чл. 82, ал. 4, т. 2 от ЗОП, за нас са необходими минимум 10 календарни дни, считано от датата на изпращане от Вас на покана за представяне на оферти.
13. В случай че Възложителят определи в поканата по чл. 82, ал. 4, т. 2 от ЗОП срок за получаване на оферта в размер на посочения от нас или по-дълъг, то ние приемаме, че сме постигнали споразумение с Възложителя, съгласно чл. 78 от ППЗОП.
14. Запознати сме със законното право на Възложителя, че при непостигане на споразумение за срока на получаване на оферти с всички избрани изпълнители, същият може да определи срок за получаване на оферти, съгласно чл. 78 от ППЗОП, който не може да бъде по-кратък от 7 дни, считано от датата на изпращане на поканата по чл. 82, ал. 4, т. 2 от ЗОП.
15. Информиран съм, че Възложителят (включително чрез неговия помощен орган, а именно назначената за провеждане на поръчката оценителна комисия) ще обработва и съхранява личните данни, посочени в настоящата оферта, за целите на провеждане на обществената поръчка, като за целта ще предприеме всички необходими според действащата нормативна уредба мерки за защита на личните ми данни.

Приложения към настоящото техническо предложение:

1. Технически изисквания и спецификации за изпълнение на поръчката – раздел II от документацията за участие – попълнени на съответните места;
2. Изисквани документи от Технически изисквания и спецификации;
3. Срокове за доставка.

на основание чл. 36а,  
ал. 3 от ЗОП

Дата 10.07.2019 г.

ПОДПИС и ПЕЧАТ:

Диана Димитрова

(управител)



## ТЕХНИЧЕСКИ СПЕЦИФИКАЦИИ И ИЗИСКВАНИЯ НА ВЪЗЛОЖИТЕЛЯ ЗА ИЗПЪЛНЕНИЕ НА ПОРЪЧКАТА

### ОБОСОБЕНА ПОЗИЦИЯ 2: „Доставка на „Алуминиев кабел с PVC изолация и обвивка тип NAYY-J 1x4x185SM/95SM 0.6/1 (1.2) kV“

Наименование на материала: Кабели NAYY-J 0,6/1 (1,2) kV, с PVC изолация и обвивка, с Al жила 185/95 mm<sup>2</sup>

Съкратено название на материала: Кабели NAYY-J 0,6/1 (1,2) kV, Al/PVC, 185/95 mm<sup>2</sup>

Област: D – Кабели ниско напрежение Категория: 10 - Кабели, проводници, шнурове

Мерна единица: m

Аварийни запаси: Да

#### Характеристика на материала:

Кабели за разпределение на електрическа енергия при номинално напрежение 0,6/1 (1,2) kV, с алуминиеви токопроводими жила без концентрично полагане, с PVC изолация, вътрешна покривка от екструдирани пластификат, с PVC външна защитна обвивка с черен цвят, със запълване на фугите, неразпространяващи горенето.

#### Използване:

Кабелите се използват за неподвижно полагане в земя, кабелни помещения, канали, тунели и колектори, както и на открито при преход от подземна към въздушна електропроводна линия.

#### Съответствие на предложеното изпълнение със стандартизационните документи:

Кабелите трябва да отговарят на БДС HD 603 S1:2003 „Кабели за обявено напрежение 0,6/1 kV за силови разпределителни мрежи“ или еквивалентно/и, включително на неговите валидни изменения и допълнения.

#### Изискване към документацията и изпитванията

№ по ред	Документ	Приложение № (или текст)
1.	Тип на кабелите съгласно приложимия стандартизационен документ	NAYY-j acc. HD 603 S1:2003 ICME ECAB S.A., ROMANIA, BUCHAREST
2.	Протоколи от типови изпитвания на български или английски език, проведени от независима изпитвателна лаборатория – заверени копия, с приложен списък на отделните изпитвания на български език	Да VDE
3.	Сертификат/акредитация на независимата изпитвателна лаборатория, провела типовите изпитвания по т. 2	Информация на: <a href="http://www.vde.com">www.vde.com</a>
4.	Информация за провежданите от производителя контролни (рутинни) изпитвания	Да
5.	Инструкция за полагане/изтегляне и монтаж на кабела	Да
6.	Експлоатационна дълготрайност, години	25 год

#### Забележки:

- Всички документи трябва да бъдат на български език или с превод на български език, придружени с оригиналните документи.
- Каталозите и протоколите от типовите изпитвания могат да се представят и само на английски език.

#### Технически данни

##### 1. Параметри на електрическата разпределителна мрежа

"Нидея-Ком" ООД  
складова база Стара Загора,  
кв"Индустиален"  
тел./факс: 042/23 70 44 моб.тел: 089/541 70 44  
e-mail:nidea@abv.bg



# Нидея-Ком

№ по ред	Параметър	Стойност
1.1	Номинално напрежение	400 / 230 V
1.2	Максимално работно напрежение	440 / 253 V
1.3	Номинална честота	50 Hz
1.4	Брой проводници в електроразпределителната мрежа	4 - проводникова (L1, L2, L3, PEN)
1.5	Схема на електроразпределителната мрежа	TN-C

## 2. Характеристики на работната среда

№ по ред	Характеристика	Стойност
2.1	Максимална температура на въздуха на околната среда	+ 40°C
2.2	Минимална температура на въздуха на околната среда	Минус 25°C
2.3	Средна стойност на температурата на въздуха на околната среда, измерена за период от 24 h	+ 35°C
2.4	Относителна влажност	До 100 %
2.5	Надморска височина	До 2000 m

## 3. Общи технически характеристики

№ по ред	Характеристика	Изискване
3.1	Номинално напрежение, $U_o/U (U_m)$	0,6/1 (1,2) kV
3.2	Конструкция на кабела	Четири токопроводими жила с PVC изолация, вътрешна покривка, с PVC обвивка, със запълване на фугите
3.3	Марка на кабела съгласно БДС HD 603 S1 или еквивалентно/и	NAYY-J
3.4	Материал на токопроводимите жила	Алуминий
3.5	Материал на изолацията	Изолационен пластификат: PVC тип DIV4 за максимална работна температура на проводника 70°C, съгласно БДС HD 603 S1
3.6	Материал на вътрешната покривка	Екструдирани пластификат, запълващ обема под външната обвивка без да остават празнини.
3.7	Материал на външната обвивка	Покривен пластификат: PVC тип DMV5 за максимална работна температура на проводника 80°C, съгласно БДС HD 603 S1
3.8	Материал за запълване на фугите	Нехигроскопична и незалепаща пластмаса или каучук, подходящи за допустимата продължителна работна температура на токопроводимите жила и не допуска залежаване и повреждане на изолацията.
3.9	Цветова маркировка на токопроводимите жила	Зелено-жълто, кафяво, черно и сиво
3.10	Цвят на външната защитна обвивка	Черен
3.11	Допустима продължителна работна температура на токопроводимите жила	70°C
3.12	Максимално допустима температура на токопроводимите жила в режим на късо съединение в продължение на 5 s	160°C
3.13	Разпространение на горенето	Не се допуска



№ по ред	Характеристика	Изискване
3.14	Минимална температура при монтаж на кабела	Минус 5°C
3.15	Маркировка	<p>а) Кабелът е маркиран с вдлъбнат или релефен печат с марката и напрежение на кабела, сечение на токопроводимите жила, година на производство и страна на произход.</p> <p>б) Маркировката по дължината на кабела е на интервали, които не надвишават 1 m.</p> <p>в) По дължината на кабела е нанесена „бягаща маркировка“ за дължина на всеки линеен метър.</p>
3.16	Опаковка	<p>а) Кабелите са доставени навити на кабелни барабани с дължини съгласно БДС HD 603 S1 или еквивалентно/и.</p> <p>б) Диаметърът на цилиндричната част на кабелния барабан, върху който се навива кабелът, е съобразен с допустимия минимален диаметър на еднократно огъване на кабела.</p> <p>в) При навиването на кабелите на барабана са всички мерки за отстраняване на опасностите за механичното им увреждане.</p> <p>г) На кабелните барабани има надписи най-малко за наименованието на завода производител, дата на производство, марката и сечението на кабела, дължината на кабела, номера, размера и теглото на барабана и стандарта, в съответствие с който е произведен.</p> <p>д) На страниците на кабелния барабан със стрелка е указана посоката на развиване на кабела.</p> <p>е) Кабелите са доставени с монтирана на краищата им топлосвиваема или друга подобна арматура срещу проникване на вода и влага.</p> <p>ж) Краищата на кабела са фиксирани към барабана, за да не се освободят по време на транспортирането.</p>
3.17	Експлоатационна дълготрайност	min 25 год.

### 1. Алюминиев кабел с PVC изолация и обвивка тип NAYY-J 1x4x185SM/95SM 0,6/1 (1,2) kV

№ по ред	Характеристика	Изискване
1.1	Номинални сечения на токопроводимите жила	-
1.1.1	Основни токопроводими жила	3x185 mm <sup>2</sup>
1.1.2	Неутрално токопроводимо жило	1x95 mm <sup>2</sup>
1.2	Конструкция на токопроводимите жила	-
1.2.1	Основни токопроводими жила със сечение 185 mm <sup>2</sup>	Многожични
1.2.2	Неутрално токопроводимо жило със сечение 95 mm <sup>2</sup>	Многожично
1.3	Клас на гъвкавост на токопроводимите жила	2
1.4	Форма на токопроводимите жила	-
1.4.1	Основни токопроводими жила със сечение 185 mm <sup>2</sup>	Секторни



№ по ред	Характеристика	Изискване
1.4.2	Неутрално токопроводимо жило със сечение 95 mm <sup>2</sup>	Секторно
1.5	Електрическо съпротивление на токопроводимите жила при постоянен ток и температура на кабела 20°C – съгласно БДС EN 60228 или еквивалентно/и	-
1.5.1	Основни токопроводими жила със сечение 185 mm <sup>2</sup>	0,164 Ω/km
1.5.2	Неутрално токопроводимо жило със сечение 95 mm <sup>2</sup>	0,320 Ω/km
1.6	Номинална дебелина на изолацията на токопроводимите жила	-
1.6.1	Основни токопроводими жила със сечение 185 mm <sup>2</sup>	2,0 mm
1.6.2	Неутрално токопроводимо жило със сечение 95 mm <sup>2</sup>	1,6 mm
1.7	Минимална дебелина на изолацията на токопроводимите жила	-
1.7.1	Основни токопроводими жила със сечение 185 mm <sup>2</sup>	1,7 mm
1.7.2	Неутрално токопроводимо жило със сечение 95 mm <sup>2</sup>	1,34 mm
1.8	Номинална дебелина на външната обвивка на кабела	2,7 mm
1.9	Допустим радиус на огъване на кабела	Съгласно БДС HD 603 S1

## 2. Алюминиев кабел за неподвижно полагане с PVC изолация и означение NAYY-J

№ на стандарта	Съкратено наименование	Означение	Сечение на основните токопроводими жила, mm <sup>2</sup>	Сечение на неутралното токопроводимо жило, mm <sup>2</sup>
20 10 8401	Кабел NAYY-J 1x4x185SM/95SM	NAYY-J 1x4x185SM/95SM	185	95

Дата 10.07.2019 г.

ПОДПИС и ПЕЧАТ: Диана Димитрова

на основание чл. 36а,  
ал. 3 от ЗОП

(управител)





*Нидея-Ком*

Приложение №3 към Техническото предложение  
По обособена позиция № 2

**СРОКОВЕ ЗА ДОСТАВКА**

№	Наименование	Мярк а	Количество със срок на доставка до 7 кал. дни	Количество със срок на доставка до 30 кал. дни
1	2	3	4	5
1	Кабел NAYY-J 1x4x185SM/95SM	м.	1 500	2 500

- 1/ Срокът на доставките започва да тече от датата на изпращане на поръчката.
- 2/ Количествата в колона 4, със срок на доставка до 7 /седем/ календарни дни, се доставят след SAP поръчка до посочените в обявлението складове на Възложителя за покриване на спешни нужди на Възложителя.  
Възложителят може да поръчва посоченото спешно количество веднъж месечно.
- 3/ В случай, че крайният срок на доставката съвпада с празничен или неработен ден, то доставката се извършва не по-късно от първия работен ден след изтичането на срока.
- 4/ При поръчки на Възложителя на количества в рамките на потвърдените от Изпълнителя и недоставени в посочените срокове, ще бъдат налагани неустойки, съгласно условията на договора.
- 5/ Възложителят може да поръчва количества по-малки от посочените в колони 4 и 5.
- 6/ Възложителят може да поръчва количества по-високи от посочените в колони 4 и 5, като това обстоятелство ще бъде посочено текстово в съответната поръчка изпратена към Изпълнителя. С потвърждението на поръчката, Изпълнителят вписва в същата очаквана дата за доставка на количествата надвишаващи посочените в колони 4 и 5.
- 7/ Количествата за доставка в колони 4 и 5 са отделни и независими едно от друго.
- 8/ Количествата за доставка в колона 5 не включват в себе си количествата за доставка в колона 4.
- 9/ Възложителят има право да направи едновременно поръчки за доставка на количества от колони 4 и 5.

на основание чл. 36а,  
ал. 3 от ЗОП

Дата 10.07.2019 г.

ПОДПИС и ПЕЧАТ:

Диана Димитрова

(управител)

## TECHNICAL DATA SHEET

### LV CABLE WITH ALUMINIUM CONDUCTORS, PVC INSULATED AND PVC SHEATHED

STANDARD SPECIFICATION	VDE 0276 TEIL 603
CABLE DESCRIPTION:	NAYY
RATED VOLTAGE U <sub>0</sub> /U KV :	0.6/1
No OF CORES x X-SECTION MM2:	3x185SM+95SM
SHAPE OF CONDUCTORS :	SM – SECTORAL STRANDED ALUMINIUM CONDUCTOR, CLASS 2 IEC/EN 60228
TYPE OF INSULATION :	PVC TYPE DIV 4
NOM THICKNESS OF INSULATION MM :	2.0/ 1.6
COLOR CODE :	Acc. to HD 308: 4 CORES: G/Y, BROWN, BLACK, GREY
LAYING UP OF CORES:	EXTRUDED RUBBER FILLER
TYPE OF OUTER SHEATH :	PVC TYPE DMV 5
COLOUR OF OUTER SHEATH :	BLACK
NOM THICKNESS OF OUTER SHEATH MM:	2.7
CABLE OUTER DIAM. APPR. MM :	54.5
APPR. CABLE NET WEIGHT KG/KM:	3625
NOM DRUM LENGTH M ± 5% M:	500
MIN. TEMPERATURE FOR LAYING AND MANIPULATION °C:	- 5 (MEASURED ON CABLE SHEATH)
MAX. TEMP. - ON CONDUCTOR °C: - AT SHORTCIRCUIT °C:	+ 70 +160
MIN. BENDING RADIUS OF THE CABLE :	12xD
TESTS :	Acc. to VDE 0276 TEIL 603
FLAME REDARDANCY:	IEC 60332-1
CABLE CODE:	75187057266735

**OUTERSHEATH MARKING :** BY EMBOSSING :

“ **CABLEL 1324FC 2019\*\* NAYY-J 1x4x185SM/95SM\* 0.6/1kV VDE 0276 CE CEZ** ”

\* MARKING ACC. TO CLIENT'S CEZ REQUIREMENT

\*\* YEAR OF MANUFACTURE

**AND METER MARKING EVERY 1M**

ВАРНО С ОРИГИНАЛА

No.order:	FA 45133	Cable Engineering Department	
Date – Revision:	04/07/2019 – 0	Detailed by:	B.Stanescu
Client – Destination country:	CEZ - BG	Approved by:	O. Avramescu



VDE Testing and  
Certification Institute

**VDE**

## Prüfbericht / Test Report

**Prüflaboratorium / Test Laboratory**  
VDE Prüf- und Zertifizierungsinstitut GmbH  
Laboratorium für Kabel und Leitungen  
*Laboratory for Cables and Cords*  
Merianstraße 28  
D-63069 Offenbach  
Tel.: +49 (0) 69 83 06-2 37  
FAX.: +49 (0) 69 83 06-7 45  
E-mail: [reiner.lehrer@vde.com](mailto:reiner.lehrer@vde.com)

<b>Aktenzeichen:</b> <i>File number:</i>	2507900-5220-0603/167225
<b>Auftraggeber:</b> <i>Applicant:</i>	ICME ECAB SA; 42 Drumul intre Tarlale Str., 032982 BUKAREST, RUMÄNIEN
<b>Genehmigungsinhaber:</b> <i>Certificate holder:</i>	ICME ECAB SA
<b>Fertigungsstätte:</b> <i>Place of Manufacture:</i>	ICME ECAB SA; Drumul Intrare Tarlale Str. 42 district 3, 032982 BUKAREST
<b>Entnahmedatum des Prüfmusters:</b> <i>Collection of sample:</i>	22.11.2011
<b>Prüfzeitraum:</b> <i>Date of performance of tests:</i>	Mai/June 2012
<b>Prüfört:</b> <i>Location of testing:</i>	VDE Prüfinstitut FG41 63069 Offenbach
<b>Produkt:</b> <i>Product:</i>	Power cables
<b>Typenbezeichnung:</b> <i>Code designation:</i>	NAYY-J 4x150SE 0,6/1 kV
<b>Angewandte Norm(en):</b> <i>Applied standard(s):</i>	DIN VDE 0276-603:2010-03
<b>Hinweis zu der Norm:</b> <i>Remarks to the standard:</i>	
<b>Warenzeichen:</b> <i>Trade mark:</i>	<b>●CABLEL</b>

<b>Gesamtergebnis:</b> <i>End result:</i>	<b>Bestanden</b> passed
----------------------------------------------	----------------------------

<b>Datum:</b> <i>Date:</i>	16.07.2012	<b>Prüfer:</b> <i>Operator:</i>	<u>G. Buhl</u>
<b>Datum:</b> <i>Date:</i>	16.07.2012	<b>Durchsicht:</b> <i>Review:</i>	<u>R. Lehrer</u>

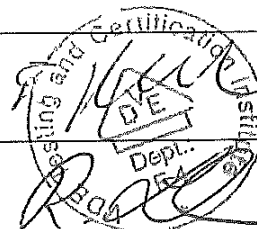

Marking:	embossed				
sheath: ●CABLEL 1324 FC 2011 NAYY-J 4X150 SE Metremarking O.K. e.g. 0048m	distance: 11,5 cm				
<b>Construction:</b>					
insulation:	DIV4				
centre filler:	filling thread				
filler:	extruded filler				
extruded inner covering:	extruded filler				
outer sheath:	DMV5				
Colour distribution: GN/YE	min. 30 % - max. 70 %		gn: 35 % ye: 65 %		
Colour of cores:		gnye	brown	black	grey
Conductor:	number of wires $\geq 1$	1	1	1	1
not compacted	nominal value:	12,1	11,7	12,0	12,0
	d $12,2 \pm 0,6$ mm				
	b $16,2 \pm 0,6$ mm	16,0	15,7	15,7	15,9
Conductor resistance:	copper plain				
at 20 °C	max.: 0,206 $\Omega$ /km	0,205	0,206	0,204	0,205
Volume resistivity (insulation):	temperature: 70 °C	voltage: 100 V (d.c.)			
length of cores: 5 m		$\times 10^{10} \Omega \cdot \text{cm}$			
immersion in water: 210 min	min.: $10^{10} \Omega \cdot \text{cm}$	10	6	25	5
<b>Insulation thickness:</b>					
insulation	nominal value:	1,8 mm	1,9	1,9	1,9
	min.:	1,52 mm	1,79	1,80	1,79
extruded inner covering		mean value: 2,1 mm			
	min.:	0,7 mm	1,3 mm		
outer sheath	nominal value:	2,5 mm	3,6 mm		
	min.:	2,5 mm	3,1 mm		
outer diameter:	min.:	43 mm			
	max.:	48 mm	mean value: 46 mm		
Heat shock test (insulation):	mandrel- $\emptyset$ : 4 mm				
	turns: 6	passed			
(on cores / stripes)	1 h at 150 °C				
Heat shock test (sheath):	mandrel- $\emptyset$ : 8 mm				
	turns: 6	passed			
(on cable / stripes)	1 h at 150 °C				
Pressure test at high temperature (insulation):	6 h at 90 °C load: g	790	790	800	
	indentation depth max.: 50 %	34	34	36	
		33	35	38	
		32	34	37	

*Handwritten signature and scribbles at the bottom of the page.*

Pressure test at high temperature (sheath):	6 h at 90 °C Indentation depth max.: 50 %	load: 1260 g			
		10	8	18	
Thermal stability (insulation):  (200 ± 0,5) °C	without ageing	>110	>110	>110	>110
	min.: 100 min	>110	>110	>110	>110
	mean value (pH3) : min	>110	>110	>110	>110
Thermal stability (sheath):  (200 ± 0,5) °C	without ageing	>70		>70	
	min.: 60 min	mean value ( pH3 ) : >70 min			
<b>Tensile strength (N/mm<sup>2</sup>) and elongation at break (%) of insulation:</b>					
without ageing	min.: 12,5 N/mm <sup>2</sup>	17,6	15,9	16,5	18,0
	min.: 175 %	331	291	275	319
after ageing 7 d at 100 °C	min.: 12,5 N/mm <sup>2</sup>	18,4	17,9	16,0	18,1
	min.: 175 %	322	296	251	281
variation	max.: ± 20 %	5	13	3	1
	max.: ± 20 %	-3	-2	-8,7	-12
compatibility test 7 d at 90 °C	min.: 12,5 N/mm <sup>2</sup>	19,5	19,1	16,2	19,3
	min.: 175 %	284	276	242	294
variation	max.: ± 25 %	11	20	2	7,2
	max.: ± 25 %	-14	-5	1	8
<b>Tensile strength (N/mm<sup>2</sup>) and elongation at break (%) of outer sheath:</b>					
without ageing	min.: 12,5 N/mm <sup>2</sup>	14,2 N/mm <sup>2</sup>			
	min.: 150 %	296 %			
after ageing 7 d at 100 °C	min.: 12,5 N/mm <sup>2</sup>	14,7 N/mm <sup>2</sup>			
	min.: 150 %	282 %			
variation	max.: ± 20 %	4 %			
	max.: ± 20 %	-5 %			
<b>Tensile strength (N/mm<sup>2</sup>) and elongation at break (%) of outer sheath:</b>					
compatibility test 7 d at 90 °C	min.: 12,5 N/mm <sup>2</sup>	14,6 N/mm <sup>2</sup>			
	min.: 150 %	279 %			
variation	max.: ± 25 %	8 %			
	max.: ± 25 %	-6 %			
Elongation test at low temperature (insulation):	temperature: -20 °C	136	145	123	149
	min.: 40 %	129	140	103	139
		154	153	95	151
		155	147	96	147
Elongation test at low temperature (sheath): (outer-Ø > 12.5 mm / 20 mm)	temperature: -20 °C	144 %		147 %	
	min.: 20 %	140 %		148 %	
Impact test at low temperature:	temperature: -20 °C drop height: 100 mm mass of hammer: 1000 g	passed			

*[Handwritten signature]*

Surface resistance:	min.: $10^9 \Omega$	354 x $10^9 \Omega$			
Performance at high temperature:	7 d at 120 °C	passed *see remarks			
Loss of mass test (Insulation):	7 d at 100 °C max.: 1.0 mg/cm <sup>2</sup>	0,93	0,94	0,87	0,93
Loss of mass test (sheath):	7 d at 100 °C max.: 1.5 mg/cm <sup>2</sup>	1,4 mg/cm <sup>2</sup>			
Test under fire conditions: 1 kW burner	flame exposure: 120 s	burning time after end of the flame exposure: 0 s begin of charring, top: 395 mm begin of charring, down: 513 mm passed			
Water absorption:	duration in water: 24 h duration of test: 5 min a.c.: 6 kV	pre-test with a.c. passed			
in water bath at 70°C	duration of test: 10 d d.c.: 2 kV	main test with d.c. passed			

Remarks:

Test "Performance at high temperature"  
 After the test the contact surface between the covering and the insulation of all colours was discoloured.

ВАРНО С ОРВИНАТА

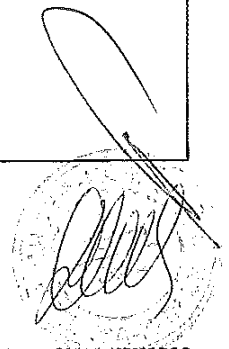

Testreport-FG41-1-167225.DOC

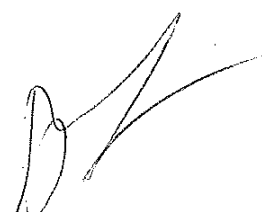

# VDE Prüf- und Zertifizierungsinstitut

## ZEICHENGENEHMIGUNG MARKS APPROVAL

IGME ECAB SA  
42 Drumul intre Tarlale Str.  
032982 BUKAREST  
ROMANIA

ist berechtigt, für ihr Produkt /  
is authorized to use for their product

**PVC-isoliertes Kabel mit oder ohne konzentrischem Leiter**  
**PVC-insulated cable with or without concentric conductor**

die hier abgebildeten markenrechtlich geschützten Zeichen  
für die ab Blatt 2 aufgeführten Typen zu benutzen /  
the legally protected Marks as shown below for the types referred to on page 2 ff.

VDE-Kabelzeichen  
VDE Cable Mark

◁VDE▷ 0276 oder/for ▷◁▷ 0276

Geprüft und zertifiziert nach /  
Tested and certified according to

DIN VDE 0276-603 (VDE 0276-603):2010-03; HD 603 S1:1994/A3:2007  
DIN VDE 0276-627 (VDE 0276 Teil 627):2006-09; HD 627 S1:1996 + A1:2000 + A2:2005

Befristet zum / valid until: 2021-12-31

VDE Prüf- und Zertifizierungsinstitut GmbH  
VDE Testing and Certification Institute  
Zertifizierungsstelle / Certification

на основании чл. 36а,  
ал. 3 от ЗОП

VDE Zertifikate sind nur gültig bei Veröffentlichung unter:  
VDE certificates are valid only when published on:

# VDE

Aktenzeichen: 2507900-5220-0603 / 230651  
File ref.:

Ausweis-Nr. 40001399  
Certificate No.

Blatt 1  
Page

Weitere Bedingungen siehe Rückseite und Folgeblätter /  
further conditions see overleaf and following pages

Offenbach, 2002-05-07  
(letzte Änderung / updated 2017-03-27)

<http://www.vde.com/zertifikat>  
<http://www.vde.com/certificate>



*[Handwritten signature]*

14

# VDE Prüf- und Zertifizierungsinstitut Zeichengenehmigung

Ausweis-Nr. / Blatt /  
Certificate No. Page  
40001399 2

Name und Sitz des Genehmigungs-Inhabers / Name and registered seat of the Certificate holder  
ICME ECAB SA, 42 Drumul intre Tarlale Str., 032982 BUKAREST, ROMANIA

Aktenzeichen / File ref.  
2507900-5220-0603 / 230651 / CC4 / LR

letzte Änderung / updated Datum / Date  
2017-03-27 2002-05-07

Dieses Blatt gilt nur in Verbindung mit Blatt 1 des Zeichengenehmigungsausweises Nr. 40001399.  
*This supplement is only valid in conjunction with page 1 of the Certificate No. 40001399.*

## PVC-isoliertes Kabel mit oder ohne konzentrischem Leiter PVC-insulated cable with or without concentric conductor

Typ(en) / Type(s)

NY Y  
NAY Y  
NYCY  
NY2Y  
NAY2Y

Nennspannung  
Rated voltage

U<sub>o</sub>/U 0,6/1 kV

Firmenzeichen  
Trademark

● CABLEL 1324 FC

Dieser Zeichengenehmigungs-Ausweis bildet eine Grundlage für die EG-Konformitätserklärung und CE-Kennzeichnung durch den Hersteller oder dessen Bevollmächtigten und bescheinigt die Konformität mit den grundlegenden Schutzanforderungen der **EG-Niederspannungsrichtlinie 2014/35/EU**.  
*This Marks Approval is a basis for the EC Declaration of Conformity and the CE Marking by the manufacturer or his agent and proves the conformity with the essential safety requirements of the EC Low-Voltage Directive 2014/35/EU.*

VDE Prüf- und Zertifizierungsinstitut GmbH  
VDE Testing and Certification Institute  
Fachgebiet CC4  
Section CC4

ВЕРНО С ОРИГИНАЛОМ





# VDE Prüf- und Zertifizierungsinstitut Zeichengenehmigung

Ausweis-Nr. /  
Certificate No. 40001399  
Beiblatt /  
Supplement

Name und Sitz des Genehmigungs-Inhabers / *Name and registered seat of the Certificate holder*  
ICME ECAB SA, 42 Drumul intre Tarlale Str., 032982 BUKAREST, ROMANIA

Aktenzeichen / *File ref.*  
2507900-5220-0603 / 230651 / CC4 / LR

letzte Änderung / *updated* 2017-03-27  
Datum / *Date* 2002-05-07

Dieses Beiblatt ist Bestandteil des Zeichengenehmigungsausweises Nr. 40001399.  
*This supplement is part of the Certificate No. 40001399.*

## PVC-isoliertes Kabel mit oder ohne konzentrischem Leiter *PVC-insulated cable with or without concentric conductor*



Fertigungsstätte(n)  
*Place(s) of manufacture*

Referenz/*Reference* 30006205  
ICME ECAB SA  
42 Drumul intre Tarlale Str.  
032982 BUKAREST  
ROMANIA

VDE Prüf- und Zertifizierungsinstitut GmbH  
*VDE Testing and Certification Institute*  
Fachgebiet CC4  
*Section CC4*

ВАРНО С ОПИТНАТА



# VDE Prüf- und Zertifizierungsinstitut Zeichengenehmigung

Ausweis-Nr. / Infoblatt /  
Certificate No. Info sheet  
40001399

Name und Sitz des Genehmigungs-Inhabers / Name and registered seat of the Certificate holder  
ICME ECAB SA, 42 Drumul intre Tarlale Str., 032982 BUKAREST, ROMANIA

Aktenzeichen / File ref.  
2507900-5220-0603 / 230651 / CC4 / LR

letzte Änderung / updated Datum / Date  
2017-03-27 2002-05-07

Dieses Blatt gilt nur in Verbindung mit Blatt 1 des Zeichengenehmigungsausweises Nr. 40001399.  
*This supplement is only valid in conjunction with page 1 of the Certificate No. 40001399.*

## Genehmigung zum Benutzen des auf Seite 1 abgebildeten markenrechtlich geschützten Zeichens des VDE:

Grundlage für die Benutzung sind die Allgemeinen Geschäftsbedingungen (AGB) der VDE Prüf- und Zertifizierungsinstitut GmbH ([www.vde.com](http://www.vde.com) \AGB-Institut). Das Recht zur Benutzung erstreckt sich nur auf die bezeichnete Firma mit den genannten Fertigungsstätten und die oben aufgeführten Produkte mit den zugeordneten Bezeichnungen. Die Fertigungsstätte muss so eingerichtet sein, dass eine gleichmäßige Herstellung der geprüften und zertifizierten Ausführung gewährleistet ist.

Die Genehmigung ist so lange gültig wie die VDE-Bestimmungen gelten, die der Zertifizierung zugrunde gelegen haben, sofern sie nicht auf Grund anderer Bedingungen aus der VDE Prüf- und Zertifizierungsordnung (PM102) zurückgezogen werden muss.

Der Gültigkeitszeitraum einer VDE-GS-Zeichengenehmigung kann auf Antrag verlängert werden. Bei gesetzlichen und / oder normativen Änderungen kann die VDE-GS-Zeichengenehmigung ihre Gültigkeit zu einem früheren als dem angegebenen Datum verlieren.

Produkte, die das Biozid Dimethylfumarat (DMF) enthalten, dürfen gemäß der Kommissionsentscheidung 2009/251/EG nicht mehr in den Verkehr gebracht oder auf dem Markt bereitgestellt werden.

Der VDE-Zeichengenehmigungsausweis wird ausschließlich auf der ersten Seite unterzeichnet.

### **Approval to use the legally protected Mark of the VDE as shown on the first page:**

Basis for the use are the general terms and conditions of the VDE Testing and Certification Institute ([www.vde.com](http://www.vde.com) \terms-institute). The right to use the mark is granted only to the mentioned company with the named places of manufacture and the listed products with the related type references. The place of manufacture shall be equipped in a way that a constant manufacturing of the certified construction is assured.

The approval is valid as long as the VDE specifications are in force, on which the certification is based on, unless it is withdrawn according to the VDE Testing and Certification Procedure (PM102E).

The validity period of a VDE-GS-Mark Approval may be prolonged on request. In case of changes in legal and / or normative requirements, the validity period of a VDE-GS-Mark Approval may be shortened.

Products containing the biocide dimethylfumarate (DMF) may not be marketed or made available on the EC market according to the Commission Decision 2009/251/EC.

The approval is solely signed on the first page.



Handwritten signature and circular stamp.



## Deutsche Akkreditierungsstelle GmbH

Entrusted according to Section 8 subsection 1 AkkStelleG in connection with Section 1 subsection 1 AkkStelleGBV

Signatory to the Multilateral Agreements of EA, ILAC and IAF for Mutual Recognition

## Accreditation



The Deutsche Akkreditierungsstelle GmbH attests that the testing laboratory

**VDE Prüf- und Zertifizierungsinstitut GmbH**

at the following locations:

**Merianstraße 28, 63069 Offenbach**  
**Goethering 43, 63067 Offenbach**  
**Landsberger Allee 378a, 12681 Berlin**

is competent under the terms of DIN EN ISO/IEC 17025:2005 to carry out tests in the following fields:

Verification of technical documentation and investigation of airborne acoustical noise of equipment and machines listed in this annex according to article 12 of Directive 2000/14/EG; Measurement of sound power level for equipment and machines according to article 13 of Directive 2000/14/EG; Safety of machines as defined by Directive 2006/42/EG for products listed in the annex;  
Type testing covered by the authorization for granting the GS Mark according to the German Product Safety Act (ProdSG) for products listed in the annex;  
Safety of electrical equipment and their components; Electronic components; Industrial low-voltage switchgear and controlgear and installations; Electric tools and power drive systems; Cables and cords; Laboratory equipment; Photometry; Optics; Energy efficiency; Environmental tests and methods for performance measuring; Accumulators and batteries; Electromagnetic Compatibility (EMC) and radio; Acoustics and noise emission; Electric bicycles (Pedelec);  
Analytic chemistry; Functional safety; Energy Star Program (EPA) for the products listed in the annex;  
Technical Directive for power generation units and power installations - Part 3; Determination of electric characteristics of power generation units for medium-voltage power grid, high-voltage grid and supergrid;  
Construction products;  
Testing of construction products (system for evaluation and inspection of performance reliability 3) according to Regulation (EU) No. 305/2011 for determination of harmonised conditions for marketing of construction products (Constructional Products Regulation CPR)

The accreditation certificate shall only apply in connection with the notice of accreditation of 23.03.2018 with the accreditation number D-PL-12061-01 and is valid until 16.06.2021. It comprises the cover sheet, the reverse side of the cover sheet and the following annex with a total of 197 pages.

Registration number of the certificate: **D-PL-12061-01-01**

Frankfurt am Main,  
23.03.2018

Dipl.-Ing. (FH) Ralf Egner  
Head of Division

Translation issued:  
23.03.2018

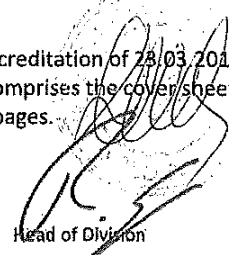
  
Head of Division

This document is a translation. The definitive version is the original German accreditation certificate.

See notes overleaf.

## Deutsche Akkreditierungsstelle GmbH

Office Berlin  
Spittelmarkt 10  
10117 Berlin

Office Frankfurt am Main  
Europa-Allee 52  
60327 Frankfurt am Main

Office Braunschweig  
Bundesallee 100  
38116 Braunschweig



The publication of extracts of the accreditation certificate is subject to the prior written approval by Deutsche Akkreditierungsstelle GmbH (DAkkS). Exempted is the unchanged form of separate disseminations of the cover sheet by the conformity assessment body mentioned overleaf.

No impression shall be made that the accreditation also extends to fields beyond the scope of accreditation attested by DAkkS.

The accreditation was granted pursuant to the Act on the Accreditation Body (AkkStelleG) of 31 July 2009 (Federal Law Gazette I p. 2625) and the Regulation (EC) No 765/2008 of the European Parliament and of the Council of 9 July 2008 setting out the requirements for accreditation and market surveillance relating to the marketing of products (Official Journal of the European Union L 218 of 9 July 2008, p. 30). DAkkS is a signatory to the Multilateral Agreements for Mutual Recognition of the European co-operation for Accreditation (EA), International Accreditation Forum (IAF) and International Laboratory Accreditation Cooperation (ILAC). The signatories to these agreements recognise each other's accreditations.

The up-to-date state of membership can be retrieved from the following websites:

EA: [www.european-accreditation.org](http://www.european-accreditation.org)

ILAC: [www.ilac.org](http://www.ilac.org)

IAF: [www.iaf.nu](http://www.iaf.nu)

CABLEL

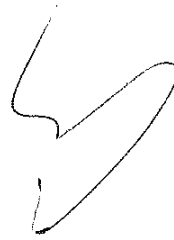

### Списък на тестовете

Продукт: NAYY equivalent CABT

Стандарт: VDE 0276 – част 603

#### РУТИННИ ТЕСТОВЕ

1. Електрическо съпротивление на проводниците при 20°C
2. Тестово напрежение 3.5 kV за 5` (или 8,4 kV за 5`) без повреда

#### ТЕСТ НА МОСТРА

1. Конструкция на проводника
2. Взимане на размери (дебелина на изолацията, дебелина на външна обвивка)

ICME ECAB SA

КОНТРОЛ НА КАЧЕСТВО

ИЗДАНО С ОБЯЗВАНЕТО

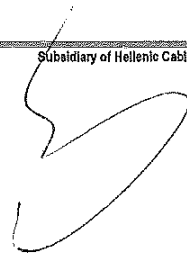

**LIST OF TESTS**

**Product: NAYY equivalent CABT**

**Standard: gen. to VDE 0276 teil 603**

**ROUTINE TESTS**

- 1) Conductors electrical resistance at 20°C
- 2) Voltage test 3,5kV for 5' (or 8,4kV for 5') without breakdown

**SAMPLE TEST**

- 1) Conductor construction
- 2) Dimensional measurements (insulation thickness, outer sheath thickness)

ICME ECAB SA

QUALITY CONTROL

Handwritten text: *ICME ECAB S.A. QUALITY CONTROL*

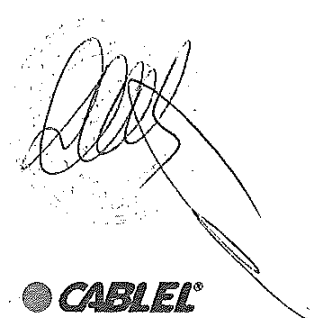

<b>R O U T I N E T E S T S</b>		
<b>TYPE OF CABLE</b>	<b>NAYY - J</b>	<b>NR.</b> <b>17-1</b>
<b>CROSS SECTION</b>	<b>4 x 35 mm<sup>2</sup> RE      75183909515342</b>	
<b>STANDARD</b>	<b>DIN VDE 0276 - 603: 03.2010</b>	

DATE of revision: 06.2011

**1 ELECTRICAL TESTS**

Conductor electrical resistance at 20 °C  
High voltage test

max. 0,868 Ω / km  
4 kV AC for 5' or 12 kV DC for 5'

**2 CABLE CONSTRUCTION**

Aluminum conductor round class 1  
Insulation: PVC colour sequence yellow/green, brown, black, grey  
Unvulcanized rubber filling  
Outer sheath: PVC, colour black

**3 MARKING, ASPECT**

Marking on outer sheath:  
○ CABLEL 1324 FC 2011 NAYY - J 4 x 35 RE 1kV <VDE> 0276 CE  
Additional: meter marking.  
Distance between the beginning of one mark and the beginning of the next mark < 500 mm.  
Outer sheath surface must be smooth and without any deformation.

CABLEL 1324 FC 2011 NAYY - J 4 x 35 RE 1kV <VDE> 0276 CE

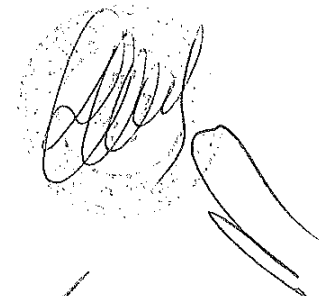

T E S T S O N C A B L E S A M P L E		
<b>TYPE OF CABLE</b>	<b>NAYY - J</b>	<b>NR.</b> <b>17-1</b>
<b>CROSS SECTION</b>	<b>4 x 35 mm<sup>2</sup> RE</b>	
<b>STANDARD</b>	<b>DIN VDE 0276 - 603: 03.2010</b>	
<b>SAMPLING RATE</b>	<b>10% of manufactured lot</b>	

**CONSTRUCTION AND DIMENSIONAL MEASUREMENTS**

Conductor construction		Al round class 1
Tensile strength:	min.:	80 N / mm <sup>2</sup>
	max.:	110 N / mm <sup>2</sup>
Insulation thickness	average value:	1,2 mm
	minimum at any point:	0,98 mm
Y-G percentage		30%-70%
Rubber filling thickness	minimum at any point	0,5 mm
Sheath thickness	average value:	1,80 mm
	minimum at any point:	1,80 mm
Cable outer diameter	max.	31 mm
	min.	27 mm

**ВЯРНО С ОРВИМНАТА**



Превод от английски език

## КАБЛЕЛ

ICME ECAB S.A.

Кабелна индустрия

Ул. Друмул интре Тарлале 42, 032982 Букурещ, Румъния

тел. +4021 2090100 факс: +4021 2561476

www.cablel.ro

## УКАЗАНИЯ ЗА УПОТРЕБА

### Съдържание

1. Боравене с барабани за кабели
  - 1.1. Транспортиране
  - 1.2. Товарене и разтоварване на барабаните
  - 1.3. Съхранение и преместване на барабаните
  - 1.4. Състояние на барабаните
2. Херметизиране/уплътняване на кабела
3. Инсталиране на кабела
  - 3.1. Условия
  - 3.2. Минимална температура по време на монтаж
  - 3.3. Минимален радиус при инсталиране
  - 3.4. Сила на натягане при прокарване на кабели
    - 3.4.а. изтегляща глава
    - 3.4.б. изтеглящ чорап /"жабка"/
  - 3.5. Предпазване на кабелите
  - 3.6. Съединения и накрайници
  - 3.7. Заземяване на армировка и екрани
4. Препратки

ВЯРНО С ОРИГИНАЛА



## **ЗАБЕЛЕЖКА:**

Приема се, че проектирането на инсталацията, закупуването и монтажа на кабелите се поверява на подходящо квалифицирани и компетентни лица. В случай на съмнение относно пригодността на кабела за конкретна нужда, можете да получите допълнителна по-конкретна информация от производителя на кабели.

### **1) Боравене с барабана за кабели**

#### **1.1. Транспортиране**

Кабелната намотка върху барабана трябва да бъде транспортирана с камион или камион с прицеп. Следва да се отдаде необходимото внимание и грижа с цел да се предотврати получаване на удар, който би нанесъл повреда по време на транспортирането.

Кабелният барабан трябва да бъде плътно положен в камиона със здрави въжета и под барабана трябва да бъдат сложени дървени стопери. Барабанът за кабели никога не трябва да се слага хоризонтално. Краищата на кабела трябва да бъдат плътно прикачени към барабана по време на транспортиране и съхранение.

#### **1.2. Товарене и разтоварване на барабана за кабели**

Барабанът за кабели трябва да бъде качван и свалян с кран, който има подходящ капацитет. Следва да се използват подходящи въжета и стоманен вал, които са достатъчни, за да поемат тежестта на кабелния барабан .

#### **1.3. Съхранение и преместване на барабана**

Когато барабанът за кабели се върти или премества, той трябва да бъде придвижван съгласно обозначената стрелка, отпечатана на вътрешната повърхност на барабана, така че да се избегне отхлабване на кабелната намотка. Барабанът за кабели следва да се търкаля само на кратки разстояния върху равен солиден под. След като кабелният барабан бъде поставен в съответното положение, под него винаги трябва да се поставят дървени подпори/стопери, за да се избегне движение. Барабанът трябва да се съхранява в положение, в което оста на барабана е хоризонтална.

#### **1.4. Барабаните следва редовно да бъдат проверявани по време на съхранението, за да се оцени тяхното физическо състояние. Необходимо е полагане на грижа за предотвратяване влошаване състоянието на барабаните.**

Барабаните за кабели следва така да се съхраняват, че фланците на барабана да не влизат в контакт с кабел или друг барабан. Обшивката не трябва да се премахва до момента на монтиране на кабела.

Боравене с барабан за кабели

**ВНИМАНИЕ**

НЕ ПОВДИГАЙТЕ ПО НАЧИН, КАКТО Е ИЛЮСТРИРАНО

DO NOT PUT UP IN SUCH MANNER AS ILLUSTRATED

PUT UP CABLE DRUM BY SUITABLE SLINGS (WIRE ROPE) AND STEEL SHAFT

ПОВДИГАЙТЕ БАРАБАНА ЗА КАБЕЛИ С ПОДХОДЯЩИ ВЪЖЕТА (СТОМАНЕНИ ВЪЖЕТА) И СТОМАНЕН ВАЛ

НЕ ТЪРКАЛЯЙТЕ

DO NOT ROLL DOWN

LESS THAN 60 DEGREES  
SLINGS (WIRE EDGE)

SHAFT

ПО-МАЛКО ОТ 60 ГРАДУСА

ВЪЖЕ (СТОМАНЕНО)

ВАЛ

НЕ ПОЛАГАЙТЕ В ХОРИЗОНТАЛНО ПОЛОЖЕНИЕ

DO NOT LAY FLAT

PUT DRUM IN UP-RIGHT POSITION AND USE WOODEN STOPPERS AS ILLUSTRATED

WOODEN STOPPERS

ПОСТАВЯЙТЕ БАРАБАНА В ИЗПРАВЕНО ПОЛОЖЕНИЕ И ИЗПОЛЗВАЙТЕ ДЪРВЕНИ СТОПЕРИ, КАКТО Е ПОКАЗАНО

ДЪРВЕНИ СТОПЕРИ

НЕ ТЪРКАЛЯЙТЕ ПО ПОСОКА, ОБРАТНА НА МАРКИРОВКАТА ЗА ВЪРТЕНЕ.

DO NOT ROLL IN THE DIRECTION OPPOSITE TO THE ROLLING MARKS

WHEN MOVING DRUM BY HAND DO NOT ROLL OVER 5 METERS

КОГАТО ПРИДВИЖВАТЕ БАРАБАНА НА РЪКА, НЕ ТЪРКАЛЯТЕ ПОВЕЧЕ ОТ 5 МЕТРА

ВАРНО С ОРИГИНАЛНО

# ДА СЕ БОРАВИ С ВНИМАНИЕ!

НЕ ПРАВИЛНО	ПРАВИЛНО!	НЕПРАВИЛНО	ПРАВИЛНО!

*Handwritten signature*

*Handwritten signature*

## 2. Херметизиране /уплътняване/ на кабела

Краищата на кабела трябва да бъдат уплътнени с цел предотвратяване навлизането на влага по време на транспортиране и съхранение. Следва да се има предвид възможността от повреждане на уплътненията срещу влага по време на транспортиране и съхранение. Когато има възможност такава повреда да е възникнала, краищата на кабела трябва да бъдат проверени, а уплътненията преработени.

## 3. Инсталиране на кабела

### 3.1. Условия

Ако кабелите са изложени на локализирана топлина, слънчева радиация или по-висока температура на околната среда или ако има възможност за по-високо термично съпротивление на почвата, допустимото токово натоварване ще бъде намалено. Особено когато кабелите са инсталирани във въздуха, необходимо е да има достатъчно въздушно пространство за разсейване на топлината, за да се избегне намаляване на показателите.

Кабелите трябва да се инсталират и експлоатират по начин, по който не се влошават техните характеристики. В този контекст, трябва да имате предвид следните точки:

- Температура на околната среда
- Брой кабели и конфигурация на инсталиране
- Влияние на външна топлина
- Термоустойчивост на почвата и движение на почвата
- Слънчева радиация
- Взаимно влияние на кабелите
- Механично натоварване (натиск, напрежение, срязване, вибрация)
- Утечка или загуба на ток и корозия

Когато кабелите се полагат в канали, вътрешният диаметър на канала трябва да бъде поне 1,5 пъти повече от диаметъра на кабела.

### 3.2. Минимална температура по време на монтаж

Препоръчва се кабелите с ПВХ обвивка да бъдат инсталирани само когато температурата и на кабела, и на околната среда е над 0°C и това е било така през предходните 24 часа, или когато са били предприети специални предпазни мерки за поддържане на кабела над тази температура.

### 3.3. Минимален радиус при инсталиране

Нисковолтовите кабели без арматура следва да бъдат огъвани по време на инсталация в радиус по-малък от дадения в таблицата по-долу (таблица 1):

**Таблица 1 – Минимален радиус при инсталиране за неармирани нисковолтови кабели**

Конструкция	Минимален вътрешен радиус
многожилен	10 x диаметър на кабела

Нисковолтовите кабели с арматура по време на монтаж следва да се огъват в радиус по-малък от дадения в таблицата по-долу (таблица 2):

**Таблица 2 - Минимален радиус при инсталиране за армирани нисковолтови кабели**

Конструкция	Минимален вътрешен радиус
Кръгли медни проводници	6 x диаметър на кабела
Плътен или профилиран меден проводник	8 x диаметър на кабела

За кабели средно напрежение минималните радиуси на огъване по време на монтиране са показани в таблици 3 (едножилни) и 4 (многожилни):

**Таблица 3 - Минимален радиус при инсталиране за едножилни кабели за средно напрежение**

Конструкция	Минимален вътрешен радиус
Неармирани	20 x диаметър на кабела
Армирани	15 x диаметър на кабела

**Таблица 4 - Минимален радиус при инсталиране за три-жилни кабели за средно напрежение**

Конструкция	Минимален вътрешен радиус
Неармирани	15 x диаметър на кабела
Армирани	12 x диаметър на кабела

Кабелите могат да бъдат изтегляни или в кабелен канал или директно в земята, като се използват подходящи устройства за изтегляне, гарантиращи, че теглителната сила е равномерно разпределена върху кабелните проводници. Максималната препоръчителна теглителна сила варира според използваното устройство.

а) изтегляща глава (закачена към проводниците)

За всички видове кабели с изтегляща глава, закачена към проводниците, максималната теглителна сила следва да бъде:

$P = \sigma \cdot A$ , където  $P$  е теглителната сила в  $N$ ,  $A$  е общата площ на сечението в  $mm^2$  на всички проводници (но не екран или кръгъл проводник), а  $\sigma$  е допустимото напрежение на опън на проводника в  $N/mm^2$  (за медни проводници  $\sigma: 50 N/mm^2$ , за алуминиеви проводници  $\sigma: 30 N/mm^2$ )

### 3.5. Предпазване на кабелите

Когато кабелите директно се полагат в земята, дълбочината на полагане за достатъчна защита на кабела следва да е поне 0,5 m и 0,8 m под път. В случай на по-големи дълбочини кабелът трябва да бъде защитен от допълнителен механичен слой (плочи, плочки) или други средства.

### 3.6. Съединения и накрайници

При липса на метална обвивка, токът при съединение към земя се връща през армировката и/или металния екран (CTS или CWS), освен ако има паралелно свързване за освобождаване от тока при повреда. В който и да е случай е необходимо да сте сигурни, че няма нарушение на целостта на веригата през армировката и/или екраните и че няма място на голямо съпротивление. Следователно трябва да се обърне внимание на дизайна на съединителните клеми в съединенията и накрайниците, за да се гарантира, че всяка лента или жица допринася еднакво за проводимостта на съединенията и че съпротивлението по проводника не е по-високо от това на еквивалентна дължина от свързана армировка или екран на кабела.

Важно е също така да се гарантира, че всички ленти или жици и всички повърхности на клеми или конектори, правещи контакт с тях са щателно почистени по време на инсталиране и че клемите са правилно затегнати за осигуряване на добър електрически контакт. Свързващите клеми в съединенията трябва да бъдат електрически свързани с връзка, която има проводимост най-малко равностойна на еквивалентна дължина от цялостна армировка и/или екрани на кабела, както и с подходяща термоустойчивост за избягване на прекомерно прегряване при условията на късо съединение.

За кабелите за средно напрежение е важно да се гарантира, че полупроводниковия екран по изолацията е отстранен от жилото и всяко остатъчно полупроводниково покритие или частици са напълно отстранени преди прилагане на компонентите на регулиране на натоварването, които могат да бъдат направени от

- А) излети компоненти (пластмасови)
- Б) различни ленти
- В) термосвиваеми тръби

За съединенията се следва подобна процедура.

### 3.7. Заземяване на армировка и екрани

Следва да бъде предвидено заземяване на армировката и екраните към главната заземителна система при снабдяващия край посредством метална връзка с подходяща проводимост, като свързващото съединение е колкото е възможно по-късо и право. Желателно е също така да заземите армировката и екраните на допълнителни достъпни места, освен ако се прилага свързване на едно място.

Следва да се внимава при едножилните кабели, за да се гарантира, че свързването и заземяването са подходящи за осигуряване на циркулиращ ток в екраните и армировката. При системи с едноточково свързване следва да се обърне внимание на факта, че в армировката и екраните може да възникне индуктивно напрежение.

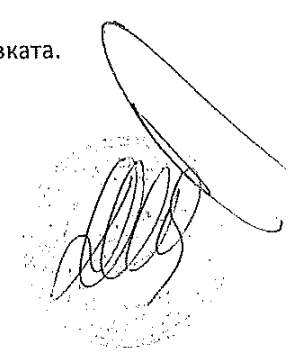
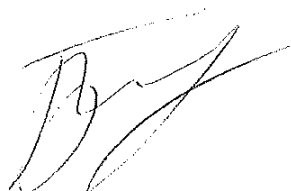

# Guide to use

## Contents

### 1. Handling of cable drums

- 1.1 Transportation
- 1.2 Loading and unloading of drums
- 1.3 Storing and shifting of drums
- 1.4 Drum condition

### 2. Cable sealing

### 3. Cable installation

- 3.1 Conditions
- 3.2 Minimum temperature during installation
- 3.3 Minimum installation radius
- 3.4 Pulling force
  - 3.4.a Pulling head
  - 3.4.b Pulling stocking
- 3.5 Protection of cables
- 3.6 Joints and terminations
- 3.7 Earthing of armour and screen(s)

### 4. References



**NOTE:**

It is assumed that the design of installations, the purchase and installation of cables is entrusted to suitably skilled and competent people. In case of doubt as to the suitability of cable for a particular use, further specific information should be obtained from the cable manufacturer.

**1) Handling of cable drum****1.1) Transportation**

The cable wound on the drum is to be carefully transported by lorry or trailer-truck. Care shall be given in order to prevent the cable drum from having any injurious shock during transportation.

The cable drum is to be tightly settled on the lorry/trailer-truck with strong ropes and wooden stoppers are to be put below the drum. The cable drum shall not be laid flat at anytime. Cable ends should be firmly attached to the drum during transport and storage.

**1.2) Loading and unloading of drums**

The cable drum is to be taken up and down with a crane having suitable capacity. Suitable slings and steel shaft which are enough to bear weight of the cable drum are to be used.

**1.3) Storing and shifting of drums**

When the cable drum is rotated or shifted, it should be moved according to the arrow mark printed on the inside surface of drum, so as to avoid looseness of the cable winding. Cable drums should be rolled only for short distances over flat solid ground.

After the cable drums are settled in the position, wooden stoppers are to be put below them are all times, in order to avoid movement. The drums should be stored with the drum axis horizontal.

**1.4) Drum condition**

The drums should be regularly inspected during storage to assess their physical condition. Care should be taken to avoid deterioration of the drums.

Cable drums should be stored so that the drum flanges do not contact cable or another drum. The planking should not be removed until the cable is about to be installed.

# CAUTION

DO NOT PUT UP  
IN SUCH MANNER  
AS ILLUSTRATED

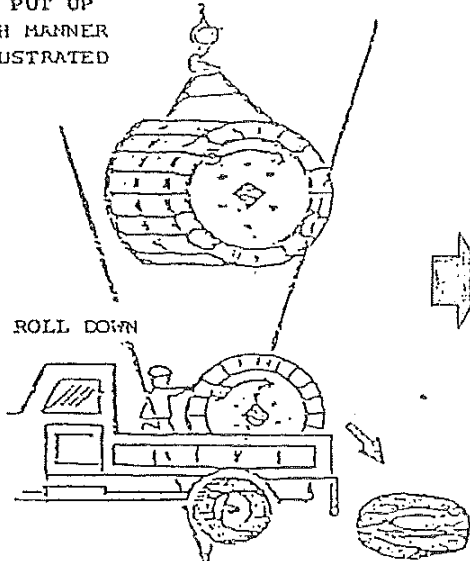

PUT UP CABLE DRUM BY SUITABLE SLINGS  
(WIRE ROPE) AND STEEL SHAFT

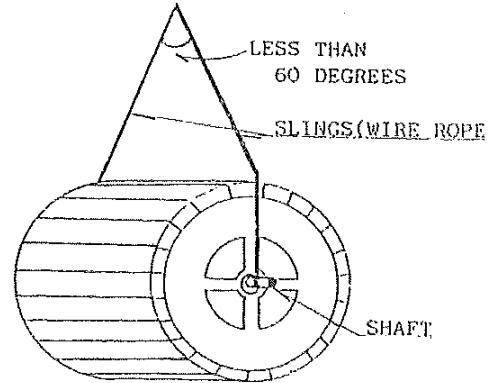

DO NOT ROLL DOWN

DO NOT LAY FLAT

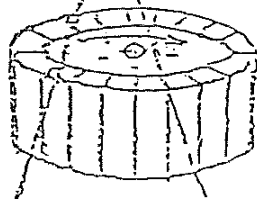

DO NOT ROLL IN THE DIRECTION  
OPPOSITE TO THE ROLLING  
MAREL.

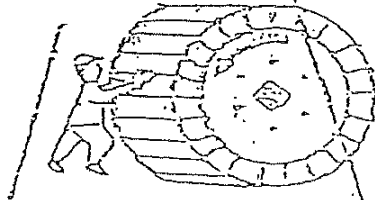

PUT DRUM IN UP-  
RIGHT POSITION  
AND USE WOODEN  
STOPPERS AS  
ILLUSTRATED

WOODEN STOPPERS

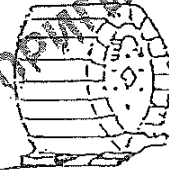

WHEN MOVING  
DRUM BY HAND  
DO NOT ROLL  
OVER 5  
METERS

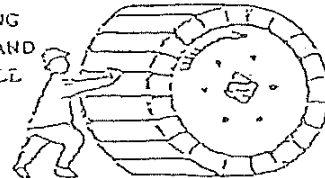

THE FURUKAWA ELECTRIC CO., LTD.

# HANDLE CABLE DRUM WITH CARE!

DON'T	GOOD !!	DON'T	GOOD !!

## 2. Cable sealing:

The cable ends should be sealed to prevent ingress of moisture during transport and storage. The possibility of damage to moisture seals during transport and storage should be borne in mind. Where such damage may have occurred, the cable end should be inspected and the seal remade.

## 3. Cable installation

### 3.1) Conditions

If cables are exposed to localized heat, solar radiation or higher temperature ambient conditions or there is a possibility of higher soil thermal resistivity, the current carrying capacity will be reduced. Especially when cables are installed in air, it is necessary to have a sufficient air space for heat dissipation in order to avoid any rating's reduction.

Cables should be installed and operated in such a way not to impair their properties. In this context, the following items should be considered:

- o Ambient temperature
- o Number of cables and installation configuration
- o Influence of external heat
- o Thermal resistivity of the soil and movement of soil
- o Solar radiation
- o Mutual influences of cables
- o Mechanical stress (pressure, tension, shear, vibration)
- o Leakage or stray current and corrosions

When cables are laid in ducts, the inner diameter of ducts should be at least 1.5 times the cable diameter.

### 3.2) Minimum temperature during installation:

It is recommended that the cables with PVC sheaths shall be installed only when both the cable and ambient temperatures are above 0oC and have been so for the previous 24 hours, or where special precautions have been taken to maintain the cable above this temperature.

### 3.3) Minimum installation

The low voltage cables without armour should be bent during installation to a radius smaller than that given in the table below (table 1):

**Table 1 – Minimum installation radius for un-armoured low voltage cables**

Construction	Minimum internal radius of
Multi-core	10 x cable diameter

The low voltage cables with armour should be bent during installation to a radius smaller than that given in the table below (table 2):

**Table 2 – Minimum installation radius for armoured low voltage cables**

Construction	Minimum internal radius of
Circular copper conductors	6 x cable diameter
Solid or shaped copper conductors	8 x cable diameter

For the medium voltage cables, the minimum bending radii during installation are shown in tables 3 (single core) and 4 (three-core):

**Table 3 – Minimum installation radius for single core medium voltage cables**

Construction	Minimum internal radius of
Un-armoured	20 x cable diameter
Armoured	15 x cable diameter

**Table 4 – Minimum installation radius for three-core medium voltage cables**

Construction	Minimum internal radius of
Un-armoured	15 x cable diameter
Armoured	12 x cable diameter

Cables may be pulled either into ducts or direct into earth by using appropriate pulling devices ensuring that the pulling force is evenly distributed on the cable conductors. The maximum recommended pulling force varies according to the device used.

a) Pulling head (attached to the conductors)

For all types of cables with a pulling head (eye) attached to the conductors, the maximum pulling force should be:

$P = \sigma \cdot A$ , where P is the pulling force in N, A is the total cross-sectional area in mm<sup>2</sup> of all conductors (but not screen or concentric conductor) and  $\sigma$  is the permissible tensile stress of conductor in N/mm<sup>2</sup> (for copper conductors  $\sigma: 50\text{N/mm}^2$ , for aluminium conductors  $\sigma: 30\text{N/mm}^2$ ).

**3.5) Protection of cables**

When cables directly buried, a laying depth for sufficient protection of the cable shall be at least 0.5 m and 0.8 m under road. In case of lower depths the cables must be protected by an additional mechanical layer (slabs, tiles, etc) or other means.

**3.6) Joints and Terminations**

In the absence of a metal sheath, all earth fault currents return through the armour and/or metallic screen (CTS or CWS) unless there is a parallel bonding connection to relieve them of some of the fault current. In either case it is necessary to ensure that there is not discontinuity in the return circuit via the armour and/or screens and no local spot of high resistance. Careful attention, therefore, should be paid to the design of all bonding clamps in joints and terminations to ensure that each tape, wire or strip contributes equally to the conductance of the bonding connection and that the resistance across a connector is not higher than that of the equivalent length of connected armour and/or screens of the cable.

It is also important to ensure that all tapes, strips or wires and all faces of clamps or connectors making contact with them are thoroughly cleaned during installation and that the clamps are adequately tightened to ensure good electrical contact. Bonding clamps in joints should be electrically connected with a bond having a conductance at least equivalent to that of an equal length of the complete armour and/or screens of the cable, and with adequate thermal capacity to avoid excessive overheating under short circuit conditions.

For medium voltage cables, it is important to ensure that the semi-conducting insulation screen is removed from the core(s) and any remaining semiconducting coating or semiconducting particles are thoroughly removed before application of the stress control components, which may be made up of:

- a) Moulded components
- b) Various tapes
- c) Heat shrinkable tubes

A similar procedure should be followed for joints.

**3.7) Earthing of armour and screen(s)**

Provision should be made for earthing the armour and the screen(S) to the main earth system at the supply end by means of a metallic bond of adequate conductance, the bonding connection being as short and straight as possible. It is also desirable to earth the armour and screens at additional accessible positions, unless single- point bonding is being employed. Special precautions may be necessary to eliminate the risk of corrosion, especially corrosion due to the use of dissimilar metals.

Care should be taken with single-core cables to ensure that the bonding and earthing arrangements are adequate to cater for circulating currents in the screen(s) and armour. With single point bonding systems, attention is drawn to the fact that induced voltages can arise in the armour and screen(s).

## ПРОЕКТ НА ДОГОВОР

Днес, ..... 20... г., в град София, Република България, между страните:

(1) „ЧЕЗ РАЗПРЕДЕЛЕНИЕ БЪЛГАРИЯ” АД, със седалище и адрес на управление: Република България, гр. София 1784, Столична община, район „Младост“, бул. „Цариградско шосе” № 159, БенчМарк Бизнес Център, вписано в Търговския регистър при Агенцията по вписванията с ЕИК: 130277958, представлявано от ..... – упълномощен за сключване на договора с Решение, отразено в т. ... от Протокол № ... от проведено на ... г. редовно заседание на Управителния съвет негов член, наричано за краткост „ВЪЗЛОЖИТЕЛ”, от една страна

и

(2) „.....”, със седалище и адрес на управление: гр....., ул....., адрес за кореспонденция: гр....., ул....., тел..... факс: ....., ел.поща: ....., вписано в Търговския регистър при Агенцията по вписванията с ЕИК: ....., представлявано от ..... – ....., наричано за краткост „ИЗПЪЛНИТЕЛ”, от друга страна,

в резултат на проведен вътрешен конкурентен избор за сключване на договор в резултат на рамково споразумение при условията и по реда на чл. 82 от Закона за обществените поръчки (ЗОП), с референтен № \_\_\_\_\_ и предмет: „ \_\_\_\_\_”, въз основа на сключено Рамково споразумение № \_\_\_\_\_ / \_\_\_\_\_ г. и на основание чл. 112 от ЗОП, се сключи настоящият договор за следното:

### РАЗДЕЛ 1. ПРЕДМЕТ НА ДОГОВОРА

1.1. Съгласно условията на настоящия договор и последващите поръчки за доставка, **ИЗПЪЛНИТЕЛЯТ** се задължава да доставя и продава, а **ВЪЗЛОЖИТЕЛЯТ** да приема и купува стоки, представляващи: ..... (в зависимост от предмета на поръчката и обособената позиция), описани по вид в **Приложение 1** от настоящия договор и отговарящи на техническите изисквания (характеристики) от **Приложение 2** на рамковото споразумение. За целите на договора и за краткост описаните стоки от **Приложение 1**, ще бъдат наричани по-долу „**СТОКА**”.

1.2. Стоката, предмет на настоящия договор, се доставя и купува по **поръчки**, генерирани през SAP и отправени от **ВЪЗЛОЖИТЕЛЯ** до **ИЗПЪЛНИТЕЛЯ**. **ВЪЗЛОЖИТЕЛЯТ** не е длъжен да поръчва стока по предмета на договора всеки месец. **ВЪЗЛОЖИТЕЛЯТ** ще поръчва само толкова стока, колкото му е необходима според неговата готовност. В поръчката се включват данни за вида на стоката, конкретните количества, единична и обща цена, срок и място за доставка. Местата за доставка на стоката по предмета на договора са складове на **ВЪЗЛОЖИТЕЛЯ**, находящи се на територията на страната в следните населени места: гр. София, гр. Враца, гр. Левски и гр. Дупница или конкретни адреси на обекти на **ВЪЗЛОЖИТЕЛЯ**, посочени от него в съответната поръчка за доставка, които попадат на лицензионната територия, обслужвана от **ВЪЗЛОЖИТЕЛЯ**. Точният адрес на съответната складова база съответно обект се посочва в поръчката на **ВЪЗЛОЖИТЕЛЯ**.

1.3. (1) Реалното предаване, респективно получаване на доставената стоката по предмета на договора между **ИЗПЪЛНИТЕЛЯ** и **ВЪЗЛОЖИТЕЛЯ** се извършва в посочения в поръчката склад или обект на **ВЪЗЛОЖИТЕЛЯ** с приемно - предавателен протокол, двустранно подписан от страните по този договор или от техни надлежно упълномощени представители. Приемно-предавателният протокол се изготвя в **3 (три)** еднообразни екземпляра в съответствие с образеца от **Приложение 3** към договора, като един остава за **ИЗПЪЛНИТЕЛЯ** и два се предават на **ВЪЗЛОЖИТЕЛЯ**, заедно с документите, описани в **Приложение 5** към т. 4.2 от настоящия договор. Съставянето и подписването на приемно – предавателния протокол по настоящата точка удостоверява единствено факта на реално предаване на доставената стока от **ИЗПЪЛНИТЕЛЯ** на **ВЪЗЛОЖИТЕЛЯ** респективно нейното физическо получаване от **ВЪЗЛОЖИТЕЛЯ**, но не и приемането на стоката от страна на последния, като съответстваща на изискванията по отношение на нейното качество, уговорени в настоящия договор/рамковото споразумение и приложенията към него/тях. Приемането на доставената стока, като съответстваща с изискванията за качество, уговорени в настоящия договор/рамковото споразумение и приложенията към него/тях, се извършва и удостоверява след „входящ контрол” по реда и при условията на т. 5.2 по-долу. На етап реална доставка, предаване и получаване на стоката съгласно настоящата точка, **ВЪЗЛОЖИТЕЛЯТ** може и е длъжен да направи всички свои възражения относно несъответствия на опаковката или липси на стока спрямо поръчаните количества, които могат да се установят при обикновен оглед. Всички останали възражения относно качеството на доставената стока се правят на етап „входящ контрол” при условията и по реда на т. 5.2 от договора или вследствие установяване на скрити недостатъци/гаранционни дефекти по т. 6.5 от договора. В случай на нарушена опаковка или

липси на стока, установени на етапа на реалното предаване респективно получаване на стоката, **ВЪЗЛОЖИТЕЛЯТ** подписва приемно-предавателен протокол само за стоката, която отговаря на доставеното количество и изисквания към опаковката, а останалото количество не приема и връща (в случай на констатации за нарушена опаковка) с приемно-предавателен протокол на **ИЗПЪЛНИТЕЛЯ** с указания за отстраняване на несъответствията по опаковката съответно за попълване на липсващите количества в **7-дневен срок**. За всички неуредени въпроси в настоящата точка относно възражения по отношение на количеството и опаковката на доставената стока се прилага съответно т. 5.2. по-долу.

(2) **ИЗПЪЛНИТЕЛЯТ** доставя и предава стоките, предмет на настоящия договор, навити на барабани. Барабаните не са предмет на покупко-продажба по предмета на настоящия договор, като **ВЪЗЛОЖИТЕЛЯТ** не дължи цена за тях, но дължи връщане на получените като опаковка на стоката видове и количества барабани. По време на изпълнение на договора условията и сроковете за връщане на получените заедно със стоката по конкретна поръчка или поръчки барабани се уреждат по взаимно съгласие на страните, по инициатива на всяка от тях. Ако до изтичане на срока на договора получените заедно със стоката барабани не са върнати на **ИЗПЪЛНИТЕЛЯ** по реда на предходното изречение, в срок до **6 (шест) месеца** от прекратяване на договора, **ВЪЗЛОЖИТЕЛЯТ** е длъжен да върне всички получени барабани които се намират все още при него, като за целта уведомява писмено **ИЗПЪЛНИТЕЛЯ** за датата и мястото от което последният може да си вземе обратно барабаните. **ИЗПЪЛНИТЕЛЯТ** е длъжен да организира и прибере барабаните в срок до **1 (един) месец** от получаване на уведомлението за негова сметка, като ако не направи това, **ВЪЗЛОЖИТЕЛЯТ** няма да носи отговорност за тяхното съхранение и опазване след изтичане на този срок. Връщането на барабаните се удостоверява с двустранно подписан протокол.

1.4. (1) Протоколът по т. 1.3., ал. 1 се подписва и от подизпълнителя, ако в поръчката по т. 1.2 са включени стоки, за доставка на които **ИЗПЪЛНИТЕЛЯТ** е сключил договор за подизпълнение, съгласно т. 4.10. от договора.

(2) Точка 1.4, ал. 1 не се прилага, ако **ИЗПЪЛНИТЕЛЯТ** представи на **ВЪЗЛОЖИТЕЛЯ** доказателства, че договорът за подизпълнение е прекратен, или доставката на стока или част от нея не е възложена на подизпълнителя.

1.5. Собствеността и рискът от погиването и повреждането на стока преминават върху **ВЪЗЛОЖИТЕЛЯ** с подписването на приемно-предавателния протокол по т. 1.3, ал. 1 по-горе.

## РАЗДЕЛ 2. ЦЕНА И НАЧИН НА ПЛАЩАНЕ

2.1. (1) Единичните цени на стоката, предмет на договора, са описани в **Приложение 1**, неразделна част от него.

Единичните цени на стоката по **Приложение 1** са фиксирани при цена на метала определена за месец ..... 20... г. на Лондонската метална борса.

Базовата цена „ $V_0$ “ за всеки вид кабел, посочена в **Приложение 1** към настоящия договор не може да бъде по-висока от базовата цена „ $V_0$ “ за съответния кабел по сключеното рамково споразумение.

$T_{al}$  – тегло на алуминий в кабела (кг/м) от Приложение 1 на настоящия договор за всеки вид кабел повтаря стойността на този параметър от Приложение 1 на рамковото споразумение.

При промяна на цената на вложения в производството на стоката метал, единичните цени се преизчисляват съобразно механизма, определен съобразно следващата алинея.

Единичната цена за всеки вид стока, посочена в **Приложение 1** към настоящия договор не може да бъде по-висока от базовата единична цена за съответната стока по сключеното рамково споразумение.

(2) В случай на промяна на цената на вложения в стоката по предмета на договора метал на Лондонската метална борса, единичните цени на стоката от **Приложение 1** се преизчисляват за всяка поръчка в зависимост от промяната на цените на метала, който се влага в тяхното производство, определени на Лондонската метална борса по начина, указан в **Приложение 6** към настоящия договор – „Начин за изчисление на единичните цени при промяна на цената на метала на Лондонската борса“. Промяната на единичните цени от **Приложение 1** е до размера на промяната на цената на метала, вложен в тях, определена на Лондонската метална борса.

(3) При надлежно и своевременно изпълнение на предмета на договора **ВЪЗЛОЖИТЕЛЯТ** ще заплаща на **ИЗПЪЛНИТЕЛЯ** поръчаната, реално доставената и приета стока по единични цени от **Приложение 1** или при промяна на цената на вложения в тях метал на Лондонската метална борса, при условията на предходната алинея - по единични цени, преизчислени съобразно правилата на **Приложение 6**.

2.2. (1) **ВЪЗЛОЖИТЕЛЯТ** се задължава да заплаща поръчаната, реално доставената и приета стока чрез банкови преводи, в срок до **60 (шестдесет) календарни дни**, считано от датата на издаване от **ИЗПЪЛНИТЕЛЯ** и предоставяне на **ВЪЗЛОЖИТЕЛЯ** на оригинална фактура за стойността на конкретната доставка и документите, които придружават стоката. Във фактурата трябва да са посочени: № и дата на договора, № и дата на приемно-предавателния протокол по т. 1.3, ал. 1 и № на поръчката за доставка. **ИЗПЪЛНИТЕЛЯТ** е длъжен да представи на **ВЪЗЛОЖИТЕЛЯ** издадената фактура и документите, които придружават стоката най-късно в срок до **5 (пет) дни**, считано от датата на издаването на фактурата, като при забава за представяне на фактура и придружаващите стоката документи, срокът за плащане се удължава съответно със срока на забавата.

(2) В случаите по т. 1.4 на настоящия договор, **ВЪЗЛОЖИТЕЛЯТ** извършва плащането след като получи от **ИЗПЪЛНИТЕЛЯ** доказателства, че е заплатил на подизпълнителите (ако има такива) всички действително приети доставки по реда на т. 5.7. Настоящата алинея не се прилага в случаите по т. 1.4, ал. 2.



(3) При фактурирането се начислява дължимият в момента ДДС според законодателството на Република България. Единичните цени по които се плаща стоката по конкретната доставка (определени съобразно т. 2.1, ал. 1 или ал. 2) са франко складове или конкретни адреси на обекти на **ВЪЗЛОЖИТЕЛЯ**, посочени в съответствие с т. 1.2., като включват всички разходи: транспорт, такси, застраховки, опаковка, документация и всички други съпътстващи доставката на стоката разходи.

**2.3.** Максималната стойност на договора е в размер на ..... (.....) **лева без ДДС**. Независимо от това дали срокът на договора по т. 3.1 е изтекъл, при достигане на максималната стойност по тази точка, договорът се прекратява автоматично, без която и да е от страните да дължи уведомление или предизвестие на другата страна.

**2.4. ВЪЗЛОЖИТЕЛЯТ** извършва окончателното плащане по договор за обществена поръчка, за който има сключени договори за подизпълнение, след като получи от **ИЗПЪЛНИТЕЛЯ** доказателства, че е заплатил на подизпълнителите всички работи, приети по реда на т. 5.7.

**2.5.** Условието по предходната т. 2.4. не се прилага в случаите по т. 5.8.

### РАЗДЕЛ 3. СРОКОВЕ

**3.1.** Договорът се сключва за срок от ..... (.....) **месеца**, считано от датата на влизането му в сила. С изтичането на този срок, договорът се прекратява автоматично, без да е необходимо уведомление или предизвестие на която и да е от страните до другата страна, независимо от това, дали максималната стойност на договора, определена в т. 2.3 по-горе е изчерпана или не.

**3.2.** Съответните срокове за доставка на съответните максимални количества от стоката са посочени в **Приложение 2** към договора.

**3.3.** Сроковете за доставка, посочени в приложението към предходната т. 3.2 текат от датата на поръчка по т. 1.2.

**3.4. ВЪЗЛОЖИТЕЛЯТ** има право да поръча едновременно от всички видове стоки, предмет на договора.

**3.5.** Независимо от това колко вида стоки са поръчани едновременно, **ИЗПЪЛНИТЕЛЯТ** е длъжен да достави поръчаните му стоки в уговорения срок от датата на поръчката, ако за всеки от поръчаните видове стоки е спазено съответното максимално количество, посочено в приложението по т. 3.2. от настоящия договор.

**3.6.** В случай че в поръчката са включени количества, по-големи от договорените в приложението по т. 3.2., за количеството над максималното, това обстоятелство ще бъде посочено текстово в съответната поръчка изпратена към **ИЗПЪЛНИТЕЛЯ**. С потвърждението на поръчката, **ИЗПЪЛНИТЕЛЯТ** вписва в същата очаквана дата за доставка, която се отнася само за количествата над максималните, посочени в приложението по т. 3.2, като **ИЗПЪЛНИТЕЛЯТ** е длъжен да достави уговореното максимално количество в приложението по т. 3.2 в **30-дневен срок** от датата на поръчката.

### РАЗДЕЛ 4. ПРАВА И ЗАДЪЛЖЕНИЯ НА ИЗПЪЛНИТЕЛЯ

**4.1. ИЗПЪЛНИТЕЛЯТ** е длъжен да достави стоката във вид, качество и с технически показатели, отговарящи на техническите изисквания, определени в **Приложение 2** от Рамково споразумение № ..... /....., сключено между същите страни, и в съответствие с регламентите, определени в настоящия договор.

**4.2. ИЗПЪЛНИТЕЛЯТ** е длъжен да достави стоката, комплектована с документите, описани в **Приложение 5**, неразделна част от настоящия договор.

**4.3. ИЗПЪЛНИТЕЛЯТ** се задължава да уведоми писмено **ВЪЗЛОЖИТЕЛЯ** най-малко **два дни** преди изпращането на стоката за очакваната дата на пристигането ѝ в местоизпълнението /местоназначението/, посочено в съответната поръчка, чрез факс съобщение или съобщение на електронна поща. Неизпълнението на това задължение освобождава **ВЪЗЛОЖИТЕЛЯ** от забава за приемането на стоката.

**4.4. ИЗПЪЛНИТЕЛЯТ** отговаря пред **ВЪЗЛОЖИТЕЛЯ**, ако трети лица предявят правото си на собственост или други права по отношение на стоката, които могат да бъдат противопоставени на **ВЪЗЛОЖИТЕЛЯ**.

**4.5. ИЗПЪЛНИТЕЛЯТ** е длъжен да върне на **ВЪЗЛОЖИТЕЛЯ** платената цена заедно с лихвите, както и да заплати разноските по договора в случаите, когато се докаже, че продадената стока принадлежи изцяло или отчасти на трето лице, като в тези случаи **ВЪЗЛОЖИТЕЛЯТ** има право да развали договора по реда и при условията на т. 9.1.1.

**4.6. ИЗПЪЛНИТЕЛЯТ** се задължава да определи свой представител за реалното предаване на стоката по т. 1.1 с приемно-предавателния протокол по т. 1.3.

**4.7. ИЗПЪЛНИТЕЛЯТ** е длъжен да замени дефектната или неотговаряща на изискванията стока, констатирано в съответствие с т. 5.2 или т. 6.5 на договора, в сроковете, определени в т. 5.2, ал. 2 и ал. 3.

**4.8. ИЗПЪЛНИТЕЛЯТ** има право да получи цената на поръчаната, реално доставена в склад или обект на **ВЪЗЛОЖИТЕЛЯ** и приета за качествена, вследствие извършен «входящ контрол» стока, съгласно условията на настоящия договор.

**4.9.** При изпълнението на настоящия договор **ИЗПЪЛНИТЕЛЯТ** няма да използва/ще използва следния/те подизпълнител/и ..... (попълва се при сключване на договора, ако участникът, определен за изпълнител е декларирал в заявлението си, че при изпълнение на договора ще използва подизпълнители) за изпълнение на ..... (посочват се видовете работи,

които ще се изпълняват от подизпълнителя/ите), представляващи .....% от общата стойност на поръчката (попълва се съобразно декларацията от заявлението на участника).

**4.10.** В случай че сключи договор за подизпълнение с подизпълнител, в срок до **3 /три/ дни** от датата на сключването му, **ИЗПЪЛНИТЕЛЯТ** изпраща оригинален екземпляр от договора за подизпълнение на **ВЪЗЛОЖИТЕЛЯ**.

**4.11. ИЗПЪЛНИТЕЛЯТ** няма право да възлага изпълнението на една или повече от работите, включени в предмета на договора, на лица, с които не е сключен и представен на **ВЪЗЛОЖИТЕЛЯ** договор за подизпълнение.

**4.12. ИЗПЪЛНИТЕЛЯТ** има право да замени подизпълнителя/ите по т. 4.9, когато:

**а)** За подизпълнителя/ите е налице или възникне обстоятелство чл. 54, ал. 1 съответно чл. 55, ал. 1, т. 1 или т. 4 от ЗОП;

**б)** Подизпълнителят/ите не отговарят на нормативно изискване за изпълнение на работите, включени в предмета на договора за подизпълнение;

**в)** Договорът за подизпълнение е прекратен по вина на подизпълнителя/ите, включително ако подизпълнителят/ите превъзлага/т една или повече работи, включени в предмета на договора, за подизпълнение.

**4.13. ИЗПЪЛНИТЕЛЯТ** е длъжен да прекрати договор за подизпълнение, ако по време на изпълнението му възникне за подизпълнителя обстоятелство по чл. 54, ал. 1 съответно по чл. 55, ал. 1, т. 1 или т. 4 от ЗОП, както и ако подизпълнителят превъзлага една или повече работи, включени в предмета на договора за подизпълнение.

**4.14.** В случаите по т. 4.12 и т. 4.13, **ИЗПЪЛНИТЕЛЯТ** сключва нов договор за подизпълнение или допълнително споразумение към договор за подизпълнение и изпраща оригинален екземпляр на **ВЪЗЛОЖИТЕЛЯ** в срок до **три дни** от датата на сключване заедно с доказателства за изпълнение на условията по чл. 66, ал. 1 и ал. 2 във връзка с ал. 14 от ЗОП за подизпълнителя.

**4.15.** Сключване на договор за подизпълнение или на допълнително споразумение към договор за подизпълнение не освобождава **ИЗПЪЛНИТЕЛЯ** от отговорността му за изпълнение на настоящия договор. Използване на подизпълнител/и не изменя задълженията на **ИЗПЪЛНИТЕЛЯ** по договора. **ИЗПЪЛНИТЕЛЯТ** отговаря за действията на подизпълнителя/ите като за свои действия.

**4.16.** Приложимите клаузи на договора са задължителни за изпълнение от подизпълнителя/ите.

**4.17.** Подизпълнителите нямат право да превъзлагат една или повече от дейностите, които са включени в предмета на договора за подизпълнение.

**4.18.** Доставката на стоки, материали или оборудване, необходими за изпълнението на обществената поръчка не се счита за наемане на подизпълнител, когато такава доставка не включва монтаж, както и сключването на договори за услуги, които не са част от настоящия договор за обществена поръчка, съответно - от договора за подизпълнение.

**4.19. ВЪЗЛОЖИТЕЛЯТ** се разплаща директно с подизпълнителя в случай че едновременно са изпълнени следните условия:

**а)** част от поръчката се изпълнява от подизпълнителя и тя е предадена в склад или обект на **ВЪЗЛОЖИТЕЛЯ** и е надлежно приета за качествена от същия, вследствие осъществен „входящ контрол“, като отделен обект на изпълнение по предмета на договора;

**б)** подизпълнителят е направил искане за директно плащане до **ВЪЗЛОЖИТЕЛЯ**, което е представил на **ИЗПЪЛНИТЕЛЯ**, в което посочил своя банкова сметка, по която да се направи плащането;

**в)** в срок до **15 дни** от получаването на искането по предходната буква „б“, **ИЗПЪЛНИТЕЛЯТ** е представил искането за директно плащане на **ВЪЗЛОЖИТЕЛЯ**, към което е приложил свое становище, от което се установява, че не оспорва плащанията или част от тях като недължими.

**4.20.** В случаите на т. 4.19. плащането в полза на подизпълнителя се извършва по банков път по посочената от подизпълнителя банкова сметка в срок до **60 дни** след получаване от страна на **ВЪЗЛОЖИТЕЛЯ** на оригинална фактура за стойността на конкретното плащане и документите, посочени в приложението по т. 4.2 от договора, които придружават стоката. Във фактурата трябва да са посочени: № и дата на договора, № и дата на приемно-предавателния протокол по т. 1.3 и № на поръчката за доставка и № и дата представяне на документите по т. 4.19., буква „в“

**4.21. (1)** В случай че е налице искане за директно разплащане, към което е приложено становище от **ИЗПЪЛНИТЕЛЯ**, оспорващо плащанията или част от тях като недължими, **ВЪЗЛОЖИТЕЛЯТ** отказва плащане до отстраняване на причината за отказа.

**(2)** В случай че в настоящият договор има празнота по отношение на приложимите правила относно директните разплащания с подизпълнители, страните се споразумяват да прилагат чл. 66 от ЗОП и съответните относими правни норми от Правилника за прилагане на ЗОП.

**4.22. ИЗПЪЛНИТЕЛЯТ** се задължава да обезпечи спазването на задълженията във връзка с обработването и защитата на лични данни, уговорени в т. 11.4 по-долу от подизпълнителя/ите. В случай на нерегламентирано обработване на лични данни или нарушаване на нормативните изисквания относно тяхната защита от страна на подизпълнителя, **ИЗПЪЛНИТЕЛЯТ** отговаря за причинените вреди и за всички наложени на **ВЪЗЛОЖИТЕЛЯ** имуществени санкции/глоби.

**4.23. (1)** При и по повод изпълнението на предмета на договора, **ИЗПЪЛНИТЕЛЯТ** се задължава да спазва следните нормативни актове, ако същите имат отношение към дейността му по изпълнение на поръчката, както следва:

1. Закона за опазване на околната среда (Обн. ДВ. бр. 91 от 25 Септември 2002 г.);

2. Закона за управление на отпадъците (Обн. ДВ. бр. 53 от 13 Юли 2012 г.);

3. Закона за биологичното разнообразие (Обн. ДВ. бр. 77 от 9 Август 2002 г.);
4. Закона за защитените територии (Обн. ДВ. бр. 133 от 11 Ноември 1998 г.);
5. Закона да културното наследство (Обн. ДВ. бр. 19 от 13 Март 2009 г.).

(2) Съгласно Закона за културното наследство (ЗКН) в случаите на извършване на строително-монтажни работи, свързани с разкопаване на земни пластове и земна повърхност (т.нар. изкопни работи) и/или друг вид въздействие върху земната повърхност, земната основа и земните недра, във връзка с изпълнението на предмета на договора, **ИЗПЪЛНИТЕЛЯТ** се задължава при откриване/установяване на вещи и предмети, структури и находки – заровени в земята, зазидани или скрити по друг начин, наподобяващи и имащи признаците на археологически обекти и/или културни ценности, за следното:

1. незабавно да спре/преустанови строителните работи на основание чл. 160, ал. 2 от ЗКН;
2. да запази вещта във вида и състоянието, в които е намерена, до предаването ѝ на компетентните органи;
3. при наличие на обстоятелства, застрашаващи намерената вещь/находка от увреждане под влияние на климатични, метеорологични или други фактори, както и действия и посегателства от трети лица, да предприеме незабавни действия по обезопасяването ѝ по начин, който да не доведе до нейното увреждане;
4. при възможност да направи снимков материал на откритата находка/вещ;
5. в деня на откриването на вещта/ите да уведоми незабавно водещият строежа експерт „инвеститорски контрол“ и/или ръководител ОЦ в Дирекция „Реализация на инвестициите“ на **ВЪЗЛОЖИТЕЛЯ**, като им предостави и снимковия материал, в случай, че такъв е наличен, за предприемане на съответните мерки и действия по реда на действащата Процедура рег. № 219/ 2017 г. за действия при установяване на културни ценности и археологически находки при извършване на строително-монтажни работи по енергийни обекти и съоръжения, свързани с разкопаването на земни пластове, одобрена от **ВЪЗЛОЖИТЕЛЯ**.

6. в случаите на предстоящи строително-монтажни работи, за които са налице предварителни данни за наличие на археологически обекти в съответната територия, задължително строителните дейности ще се предхождат от предварителни археологически проучвания, с които при необходимост и преценка на компетентните органи, се провеждат спасителни разкопки преди на началото на строителните работи.

**ИЗПЪЛНИТЕЛЯТ** е длъжен да обезпечи спазването на описаните по-горе в настоящата алинея задължения и от страна на неговите служители, ангажирани с изпълнението на договора или подизпълнители. За неспазването им от страна на неговите служители и подизпълнители, отговорността се носи от страна на **ИЗПЪЛНИТЕЛЯ**.

(3) **ИЗПЪЛНИТЕЛЯТ** се е запознал със съдържанието на по-долу посочените клаузи на договора за социална отговорност и ще спазва същите при или по повод на изпълнението на предмета на договора, като декларира:

1. Че ще спазва човешките права, като признава и ще прилага Всеобщата Харта за правата на човека на ООН и гарантира, че дружеството му по никакъв начин не е замесено в нарушения на човешките права.
2. Не е ползвал, не ползва и няма да се ползва от детски и принудителен труд, като за целта **ИЗПЪЛНИТЕЛЯТ** се задължава за срока на действие на договора да не използва или допуска детски, принудителен или друг недоброволен труд съгласно Конвенциите на Международната Организация на Труда (ILO) във връзка или по повод на изпълнението на предмета на договора и гарантира, че стриктно ще спазва изискванията на Кодекса на труда.
3. Липса на дискриминация или тормоз на работното място, като гарантира недопускане на физически, психически, сексуален или словесен тормоз, дискриминация или злоупотреба поради полова принадлежност, раса, религия, възраст, произход, увреждане, сексуална или политическа ориентация, мироглед.
4. Че ще прилага правилата за осигуряване на безопасни и здравословни условия на труд на работното място, като за целта гарантира безопасни и здравословни условия на труд за своите служители и служителите на подизпълнителите и спазване на прилаганите за това закони и правилници, както и осигуряване на свободен достъп до питейна вода, санитарни помещения, съответната пожарна защита, осветление, вентилация и ако е необходимо - подходящи лични предпазни средства, както и гарантира изпълнение на всички изисквания на приложимите нормативни документи за безопасно изпълнение на задълженията, както и че ще спазва всички предоставени от **ВЪЗЛОЖИТЕЛЯ** вътрешно-фирмени инструкции за безопасност при работи, приложими за изпълнение на дейностите, предмет на договора, гарантира също така осигуряването на квалифициран персонал и провеждане на обучения и инструктажи по техника на безопасност.
5. Че ще спазва приложимите Трудови и социално правни разпоредби, като за целта гарантира, че при и по повод изпълнението на договора ще спазва действащите трудови, социални и осигурителни норми на действащото българско законодателство.
6. Че ще полага всички грижи за защита и опазване на околната среда, като за целта гарантира, че при и по повод изпълнението на договора ще спазва приложимите закони, подзаконовни нормативни актове и правилници за опазване на околната среда и при изпълнение предмета на договора ще бъдат взети предвид принципите на устойчивото развитие, както и гарантира, че при изпълнението на договора няма да допуска замърсяване на околната среда, ще минимизира влиянието върху околната среда, предизвикано от съответната дейност и ще организира за своя сметка отстраняване на замърсяването в случай на допускане на такова.

7. Че ще защитава биологичното разнообразие, като за целта гарантира, че при или по повод изпълнението на договора ще опазва и няма да допуска увреждането на биологичното разнообразие.

8. Че ще опазва околната среда в зони от «Натура 2000», като за целта гарантира, че ще координира мерките за спазване на законовите изисквания в областта на опазването на околната среда при изпълнение предмета на договора, включително в зоните от «Натура 2000» и ще опазва растителните и животински видове, както и местата, които обитават.

9. Че ще осигурява намаляването на използването на ресурси, отделяне на отпадъци и емисии, като за целта гарантира минимизирането на отделянето на отпадъци от всякакъв вид, както и отделяне на всички емисии във въздуха, водата или почвата при или по повод изпълнението на договора.

10. Че ще прилага в своята дейност високи етични стандарти, като за целта гарантира спазване на високи стандарти на фирмена етика, спазване на съответните национални закони (трудоправните, разпоредбите за защита на конкуренцията и правата на потребителите) и недопускане на корупционни схеми, лъжа или изнудване.

11. Че ще спазва прозрачни бизнес отношения при осъществяване на своята дейност, като за целта гарантира, че неговите служители и подизпълнители няма да предлагат нито да изискват, нито да гарантират, нито да приемат подаръци, плащания или други предимства от подобен род или облаги, които може да са предназначени да подтикнат дадено лице да наруши задълженията си.

12. Че ще обезпечи в своята дейност правото за провеждане на събрания и стачки, като за целта гарантира, че неговите служители имат възможност в рамките на законовите разпоредби на страната, да участват в събрания и стачки, без да се страхуват от последствия.

**ИЗПЪЛНИТЕЛЯТ** се задължава да обезпечи спазването на декларираните по-горе в настоящата алинея задължения от всички свои служители или подизпълнители, които са натоварени с изпълнението на договора, като при неизпълнението им **ИЗПЪЛНИТЕЛЯТ** отговаря за причинените вреди, наложени санкции и обезщетения.

(3) При или по повод на изпълнението на предмета на договора **ИЗПЪЛНИТЕЛЯТ** се задължава (ако е приложимо във връзка с изпълнението на уговорените дейности):

1. да спазва установените от **ВЪЗЛОЖИТЕЛЯ** мерки за сигурност на обектите на **ВЪЗЛОЖИТЕЛЯ**, като изпълнява указанията на охраната, разпоредбите на органите на МВР и спазва реда за контрол на достъп и пропускателния режим.

2. да не въздейства, по никакъв начин, на изградените от **ВЪЗЛОЖИТЕЛЯ** системи за сигурност, чрез преместване, покриване, препречване или други действия, водещи до елиминирането им или намаляващо тяхната функционално състояние.

3. да не носи и използва оръжие и други общоопасни средства на територията на обекта, да не пипа, проверява или пренася, открити безконтролни пакети и багажи в обекта, като при откриване на такива, да предприема мерки за уведомяване на охраната и органите на МВР.

**ИЗПЪЛНИТЕЛЯТ** се задължава да обезпечи спазването на задълженията, описани по-горе в настоящата алинея, и от страна на неговите служители и подизпълнители, които са ангажирани с изпълнението на Договора. При нарушение на тези задължения от служител или подизпълнител, **ИЗПЪЛНИТЕЛЯТ** отговаря за констатираното неизпълнение и за вредите причинени от него.

## РАЗДЕЛ 5. ПРАВА И ЗАДЪЛЖЕНИЯ НА ВЪЗЛОЖИТЕЛЯ

5.1. **ВЪЗЛОЖИТЕЛЯТ** се задължава да определи свой представител за реалното получаване на стоката по т. 1.1. с приемно-предавателния протокол по т. 1.3

5.2. (1) **ВЪЗЛОЖИТЕЛЯТ** провежда «входящ контрол» за качество на доставената стока, с цел установяване на съответствието ѝ с изискванията за качество, посочени в настоящия/ото договор/рамковото споразумение и приложенията към него, в **30-дневен срок**, считано от датата на подписване от страните на протокола за реалното предаване съответно получаване на стоката в склад или обект на **ВЪЗЛОЖИТЕЛЯ** по т. 1.3 по-горе. За проведения «входящ контрол» **ВЪЗЛОЖИТЕЛЯТ** изготвя **протокол** за приемане на доставената стока за съответстваща на изискванията за качество, уговорени в договора/рамковото споразумение и приложенията към него. При констатиране на несъответствия на стоката по реда на следващата алинея, протоколът по настоящата алинея се съставя в съответствие с условията по т. 5.6. 1 по-долу.

(2) При установяване на недостатъци/несъответствия на доставената стока по време на «входящия контрол», протоколът по предходната алинея не се съставя, а **ВЪЗЛОЖИТЕЛЯТ** е длъжен писмено да уведоми **ИЗПЪЛНИТЕЛЯ** в **10-дневен срок**, считано от датата на извършване на «входящия контрол». В писменото уведомление по предходното изречение **ВЪЗЛОЖИТЕЛЯТ** описва недостатъците/несъответствията (дефектите) на доставената стока и начинът за отстраняването им. **ИЗПЪЛНИТЕЛЯТ** е длъжен да прегледа уведомлението с констатациите на **ВЪЗЛОЖИТЕЛЯ** за недостатъци (дефекти) на стоката и да го уведоми писмено (по факс или на електронна поща) за това дали приема констатациите - съответно предложеният начин за отстраняване на недостатъците (дефектите) или не ги приема. **ИЗПЪЛНИТЕЛЯТ** следва да изпълни задължението си за уведомяване по предходното изречение в срок до **1 един/ работен ден** от датата на получаване на уведомлението на **ВЪЗЛОЖИТЕЛЯ** за резултатите от входящия контрол. В случай че **ИЗПЪЛНИТЕЛЯТ** не уведоми **ВЪЗЛОЖИТЕЛЯ** за решението си относно констатациите от входящия контрол в срока по предходното изречение, се счита, че не ги приема, вследствие на което **ВЪЗЛОЖИТЕЛЯТ** пристъпва към съставянето на констативен протокол по ал. 3. В случай че **ИЗПЪЛНИТЕЛЯТ** приеме констатациите и предложенията на **ВЪЗЛОЖИТЕЛЯ**, констативен протокол по ал. 3 не се съставя, а **ИЗПЪЛНИТЕЛЯТ** е

длъжен да отстрани констатираните недостатъци/несъответствия (дефекти) в срок до **15 /петнадесет/ календарни дни**, считано от датата на писменото им приемане. В случай че **ИЗПЪЛНИТЕЛЯТ** не приеме констатациите и предложенията на **ВЪЗЛОЖИТЕЛЯ**, последният го уведомява писмено за дата, час и място за съставяне на констативен протокол по ал. 3. Писменото уведомление за съставянето на констативен протокол по ал. 3 се изпраща на **ИЗПЪЛНИТЕЛЯ** не по-късно от **3 /три/ дни** преди посочената в уведомлението дата за съставяне на протокола.

(3) При отказ на **ИЗПЪЛНИТЕЛЯ** да приеме констатациите на **ВЪЗЛОЖИТЕЛЯ** относно недостатъците/несъответствията (дефектите) на стоката и начина на тяхното отстраняване по предходната алинея, страните по договора съставят и подписват **констативен протокол**, в който се описват установените недостатъци/несъответствия, начинът и срокът за тяхното отстраняване. Срокът за отстраняване на недостатъците/несъответствията (дефектите) на стоката не може да бъде по-дълъг от **15 /петнадесет/ календарни дни**, считано от датата на подписване от страните на констативния протокол.

(4) Неявявяването на **ИЗПЪЛНИТЕЛЯ** или отказът за съставяне и подписване на констативния протокол по предходната алинея не го освобождава от отговорност. В този случай констативният протокол се съставя само от представители на **ВЪЗЛОЖИТЕЛЯ** и се изпраща на **ИЗПЪЛНИТЕЛЯ** по факс или електронна поща за изпълнение. В този случай срокът за отстраняване на недостатъците, посочен в констативния протокол, започва да тече от датата на изпращането на протокола на **ИЗПЪЛНИТЕЛЯ**.

(5) При съставянето на констативния протокол по ал. 3, съответно по ал. 4, страните отчитат уговореното в т. 5.3. от договора.

**5.3.** При установяване на недостатъци/несъответствия (дефекти) на стоката по реда на т. 5.2. или т. 6.5. от договора **ВЪЗЛОЖИТЕЛЯТ** има следните алтернативни права:

**5.3.1.** да иска замяна на дефектната или неотговаряща на изискванията стока с нова за сметка на **ИЗПЪЛНИТЕЛЯ**; или

**5.3.2.** да задържи стоката и да иска отбив от цената; или

**5.3.3.** да откаже да приеме стоката или да върне доставената и получена по реда на т. 1.3, но дефектна или неотговаряща на изискванията стока, съответно да не я заплати или ако вече е заплатена, да иска връщането на платената за нея цена.

**5.4.** При доставка на дефектна стока или стока, която не отговаря на изискванията на **ВЪЗЛОЖИТЕЛЯ**, констатирано в съответствие с т. 5.2. или т. 6.5., и в случай че **ИЗПЪЛНИТЕЛЯТ** не отстрани недостатъците, съответно не замени дефектната или несъответстваща стока с качествена в уговорените срокове, то **ВЪЗЛОЖИТЕЛЯТ** има право да предприеме действия за отстраняване на недостатъците от трета страна или да ги отстрани сам, за сметка на **ИЗПЪЛНИТЕЛЯ**. В този случай **ВЪЗЛОЖИТЕЛЯТ** има право на неустойката по т. 7.2.

**5.5.** В случаите на т. 5.3., **ВЪЗЛОЖИТЕЛЯТ** може да приеме неотговарящата на изискванията или дефектна стока на отговорно пазене, като вземе всички възможни мерки за безопасното ѝ съхранение за максимален срок от **30 /тридесет/ календарни дни**.

**5.6. (1)** В случай на констатирани недостатъци/несъответствия (дефекти) на стоката при условията и по реда на т. 5.2. ал.2 и следващите алинеи на тази точка, протоколът по т. 5.2. ал. 1 се съставя и подписва след отстраняването на всички недостатъци/несъответствия (дефекти) респективно след замяната на дефектната или несъответстваща стока с нова и качествена от и за сметка на **ИЗПЪЛНИТЕЛЯ**, ако **ВЪЗЛОЖИТЕЛЯТ** се е позовал на тази своя правна възможност съгласно т. 5.3 по-горе. За периода от датата на уведомяване на **ИЗПЪЛНИТЕЛЯ** за отстраняване на недостатъците/несъответствията, съгласно т. 5.2, до реалното отстраняване на констатираните недостатъци/несъответствия (дефекти) на доставената стока респективно до замяната и с нова и качествена, удостоверено със съответния протокол за успешно преминал «входящ контрол», **ИЗПЪЛНИТЕЛЯТ** е в забава и дължи на **ВЪЗЛОЖИТЕЛЯ** съответната неустойка за забава, уговорена в т. 7.1. ал.1.

(2) **ВЪЗЛОЖИТЕЛЯТ** е длъжен, съгласно условията на този договор, да изплати на **ИЗПЪЛНИТЕЛЯ** договорената цена единствено на поръчана, реално доставена и получена в склад или обект на **ВЪЗЛОЖИТЕЛЯ** и приета за качествена, вследствие успешно преминал „входящ контрол“ по реда на т. 5.2. ал.1 стока. Преди приемането на стоката за качествена, което се удостоверява със съставянето и подписването на протокола по т. 5.2. ал.1, **ВЪЗЛОЖИТЕЛЯТ** не е задължен да заплати цената на реално доставената и приета в негов склад или обект по реда на т. 1.3 по-горе стока по предмета на договора. Докато стоката не бъде приета за качествена въз основа на проведен «входящ контрол» и не бъде съставен и подписан протокола за приемането и по т. 5.2. ал.1 **ВЪЗЛОЖИТЕЛЯТ** не изпада в забава за плащане на дължимата цена на стоката.

**5.6.1.** В хипотезата на установяване на недостатъци/несъответствия по време на входящия контрол, които са отстранени от **ИЗПЪЛНИТЕЛЯ** в **15-дневния** срок съгласно т. 5.2, ал. 2 или ал. 3, след което заменената стока или стоката с отстранени недостатъци/несъответствия е преминала успешно повторен входящ контрол и е съставен и подписан валиден протокол за приемането и за качествена, плащането на дължимата цена за тази стока се извършва в уговорения **60-дневен** срок съгласно т. 2.2 от настоящия договор, който започва да тече считано от датата на издаване от страна на **ИЗПЪЛНИТЕЛЯ** на първоначалната фактура и представяне на документите, които придружават стоката. При отстраняване на констатираните недостатъци/несъответствия на стоката по време на „входящия контрол“ в 15-дневния срок по т. 5.2, ал. 2 или ал. 3, в съответствие с уговореното по-горе в настоящата точка, **ИЗПЪЛНИТЕЛЯТ** не изпада в забава и не дължи на **ВЪЗЛОЖИТЕЛЯ** неустойка за забава.

**5.6.2.** Ако обаче са установени недостатъци/несъответствия по време на входящия контрол, които не са отстранени от **ИЗПЪЛНИТЕЛЯ** в **15-дневния** срок съгласно т. 5.2, ал. 2 или ал. 3, за да получи плащане **ИЗПЪЛНИТЕЛЯТ** е длъжен да издаде кредитно известие за доставената стока, по отношение на която са констатирани недостатъци/несъответствия вследствие осъществен входящ контрол по реда на т. 5.2 ал.2, след което да си я получи обратно от мястото на което тази стока е доставена на **ВЪЗЛОЖИТЕЛЯ**, като връщането на стоката се удостоверява с протокол. В тези случаи, ако след изтичане на **15-дневния** срок по т. 5.2, ал. 2 или ал. 3, неотговарящата на изискванията или дефектна стока бъде все пак заменена или недостатъците/несъответствията по нея бъдат отстранени и **ВЪЗЛОЖИТЕЛЯТ** все още има интерес от това, същата преминава отново входящ контрол по реда на т. 5.2., ал. 1 и ако вследствие на контрола бъде приета за качествена, страните съставят и подписват нов протокол за приемане на заменената стока или стока с отстранени недостатъци/несъответствия, а **ИЗПЪЛНИТЕЛЯТ** издава и представя на **ВЪЗЛОЖИТЕЛЯ** нова фактура за дължимата цена, като плащането на цената се извършва в срок до **60 (шестдесет) календарни дни**, считано от датата на издаване на новата оригинална фактура и предоставяне на документите, посочени в приложението по т. 4.2 от договора за заменената стока или за стоката, чиито недостатъци/несъответствия са били отстранени. За периода от датата на уведомяване на изпълнителя за отстраняване на недостатъци/несъответствия или за замяна на некачествената стока с нова по т. 5.2, ал. 2 или 3 до датата на приемане, вследствие извършен нов „входящ контрол“ по реда на т. 5.2., на доставената нова и качествена стока или стока с отстранени недостатъци/несъответствия, което се удостоверява със съставянето и подписването на съответния протокол между страните, **ИЗПЪЛНИТЕЛЯТ** е в забава и дължи на **ВЪЗЛОЖИТЕЛЯ** неустойка за забава съгласно т. 7.1, ал. 1 от настоящия договор.

**5.7. ВЪЗЛОЖИТЕЛЯТ** приема изпълнението на дейност по договора за обществена поръчка, за която **ИЗПЪЛНИТЕЛЯТ** е сключил договор за подизпълнение, в присъствието на **ИЗПЪЛНИТЕЛЯ** и на подизпълнителя.

**5.8.** При приемането на доставката/работата **ИЗПЪЛНИТЕЛЯТ** може да представи на **ВЪЗЛОЖИТЕЛЯ** доказателства, че договорът за подизпълнение е прекратен, или доставката/работата или част от нея не е извършена от подизпълнителя.

## РАЗДЕЛ 6. ГАРАНЦИИ И РЕКЛАМАЦИИ

**6.1.** При подписване на настоящия договор **ИЗПЪЛНИТЕЛЯТ** представя гаранция за изпълнение на стойност от ..... (.....) лева, представляваща **5%** от максималната стойност на договора, посочена в т. 2.3 по-горе, под формата на **паричен депозит** по сметка на **ВЪЗЛОЖИТЕЛЯ**, както следва: SWIFT (BIC): UNCRBGSF; банкова сметка (IBAN) в лева: BG 43 UNCR 7630 1002 ERPBUL; при банка: «УниКредит Булбанк» АД или под формата на безусловна и неотменяема **банкова гаранция** или под формата на **застраховка**, която обезпечава изпълнението чрез покритие на отговорността на **ИЗПЪЛНИТЕЛЯ**, издадена в полза на **ВЪЗЛОЖИТЕЛЯ**, като срокът на валидност на гаранцията под формата на банкова гаранция трябва да е не по-кратък от ..... /...../ месеца, съответно .....(.....) месеца, когато гаранцията е под формата на застраховка, считано от датата на издаването на съответния вид гаранция. Гаранцията за изпълнение под формата на банкова гаранция или застраховка се издава не по-рано от датата на поканата на **ВЪЗЛОЖИТЕЛЯ** до лицето, избрано за **ИЗПЪЛНИТЕЛ** в резултат на обществената поръчка за сключване на настоящия договор и не по-късно от датата на влизане в сила на договора.

**6.2.** Гаранцията за изпълнение ще компенсира и обезпечава **ВЪЗЛОЖИТЕЛЯ** за всякакви вреди и загуби, причинени вследствие виновно неизпълнение/забава за изпълнение на задължения по договора от страна на **ИЗПЪЛНИТЕЛЯ**, както и за произтичащите от тях санкции и неустойки. В случай че претърпените вреди на **ВЪЗЛОЖИТЕЛЯ** са в по-голям размер от размера на гаранцията за изпълнение по предходната точка, **ВЪЗЛОЖИТЕЛЯТ** има право да потърси обезщетение по общия съдебен ред пред компетентния български съд.

**6.2.1.** При всяко усвояване на суми от гаранцията за изпълнение **ВЪЗЛОЖИТЕЛЯТ** е длъжен да уведоми **ИЗПЪЛНИТЕЛЯ**, а последният – да допълни размера на гаранцията за изпълнение до посочения в договора размер. Допълването се извършва в срок до **14 (четирнадесет) календарни дни** след датата на уведомяване за усвояването. В противен случай **ВЪЗЛОЖИТЕЛЯТ** има право да развали договора по вина на **ИЗПЪЛНИТЕЛЯ** при условията и по реда на т. 9.1.6 по-долу.

**6.2.2.** При прекратяване или разваляне на договора по вина на **ИЗПЪЛНИТЕЛЯ**, **ВЪЗЛОЖИТЕЛЯТ** усвоява в своя полза и в пълен размер гаранцията за изпълнение, като има право да претендира дължимите от **ИЗПЪЛНИТЕЛЯ** санкции и неустойки по общия съдебен ред.

**6.2.3.** Банковите разходи по откриването и поддържането на гаранцията съответно разходите по сключването и поддържането на застраховката са за сметка на **ИЗПЪЛНИТЕЛЯ**. **ВЪЗЛОЖИТЕЛЯТ** не му дължи възстановяване на тези разходи.

**6.2.4.** **ВЪЗЛОЖИТЕЛЯТ** не дължи лихва за периода, през който паричната сума, внесена като гаранция за изпълнение законно е престояла у него.

**6.2.5.** **ВЪЗЛОЖИТЕЛЯТ** има право да инкасира суми от тази гаранция при неизпълнение или забава за изпълнение на договорените задължения от страна на **ИЗПЪЛНИТЕЛЯ**.

**6.3.** Гаранцията за изпълнение или неинкасираната част от нея ще бъде освободена от **ВЪЗЛОЖИТЕЛЯ** и върната на **ИЗПЪЛНИТЕЛЯ** в срок до **30 /тридесет/ календарни дни** след изтичане на срока на договора, съответно след прекратяването му на друго основание без вина на **ИЗПЪЛНИТЕЛЯ**, ако

изпълнението е надлежно, освен ако не е усвоена поради неизпълнение или забава за изпълнение на договорни задължения на **ИЗПЪЛНИТЕЛЯ**.

**6.4.** Гаранционният срок на закупената стока е ..... /...../ **месеца**, считано от датата на подписването на приемно-предавателния протокол по т. 1.3 по-горе за доставката съответно получаването ѝ в склада или обекта на **ВЪЗЛОЖИТЕЛЯ**, при спазване на указанията за съхранение, монтаж и експлоатация на производителя.

**6.5. (1)** По всяко време от действието на договора, **ВЪЗЛОЖИТЕЛЯТ** има право да проверява доставената стока, която не е в режим на експлоатация, за наличие на скрити недостатъци. Проверката по предходното изречение се извършва от служители на **ВЪЗЛОЖИТЕЛЯ**, притежаващи съответната техническа компетентност, и се удостоверява със съставянето на **констативен протокол**. При откриване на скрити недостатъци на доставената стока по реда на настоящата точка, същите се считат за гаранционни дефекти и **ИЗПЪЛНИТЕЛЯТ** е длъжен да ги отстрани в съответствие с гаранционните условия, при условие, че са спазени условията за съхранение на стоката.

**(2)** За гаранционни дефекти на стоката, освен скритите недостатъци по т. 6.5, ал. 1, се считат и всички дефекти на стоката, които са се проявили по време на експлоатацията ѝ и не са резултат от неправилни действия на **ВЪЗЛОЖИТЕЛЯ** и/или негови служители и са в рамките на гаранционния срок по т. 6.4.

**(3)** При констатиране на дефекти (неизправности) на стоката в рамките на гаранционния срок, **ВЪЗЛОЖИТЕЛЯТ** е длъжен да уведоми писмено **ИЗПЪЛНИТЕЛЯ** в **10-десет/** дневен срок от откриването им. В писменото уведомление по предходното изречение **ВЪЗЛОЖИТЕЛЯТ** описва недостатъците (дефектите) на стоката и начинът за отстраняването им. **ИЗПЪЛНИТЕЛЯТ** е длъжен да прегледа уведомлението с констатациите на **ВЪЗЛОЖИТЕЛЯ** за недостатъци (дефекти) на стоката и да го уведоми писмено (по факс или на електронна поща) за това дали приема констатациите - съответно предложеният начин за отстраняване на недостатъците (дефектите) или не ги приема. **ИЗПЪЛНИТЕЛЯТ** следва да изпълни задължението си за уведомяване по предходното изречение в срок до **5 /пет/ работни дни** от датата на получаване на уведомлението на **ВЪЗЛОЖИТЕЛЯ** за констатирания дефект на стоката в рамките на гаранционния срок. В случай че **ИЗПЪЛНИТЕЛЯТ** не уведоми **ВЪЗЛОЖИТЕЛЯ** за решението си по отношение на предявената рекламация в срока по предходното изречение, се счита, че не я приема, вследствие на което **ВЪЗЛОЖИТЕЛЯТ** пристъпва към съставянето на **констативен протокол**. За съставянето и съдържанието на констативния протокол се прилагат съответно т. 5.2, ал. 2, 3, 4 и 5. При съставянето на констативния протокол страните отчитат уговореното в т. 6.6.

**6.6.** В рамките на гаранционния срок по т. 6.4, всички разходи по отстраняване на дефекти и/или замяна на стоката с нова, са за сметка на **ИЗПЪЛНИТЕЛЯ**.

**6.7.** Ако в рамките на гаранционния срок се констатират фабрични дефекти, **ИЗПЪЛНИТЕЛЯТ** е длъжен да ремонтира или да замени дефектната стока с нова в срок **до 1 (един) месец**, считано от получаването на уведомление по т. 6.5, ал. 3.

## **РАЗДЕЛ 7. ДОГОВОРНА ОТГОВОРНОСТ**

**7.1. (1)** При забава за изпълнение на задължения по този договор, с изключение на случаите по т. 8.1 на договора, **ИЗПЪЛНИТЕЛЯТ** дължи на **ВЪЗЛОЖИТЕЛЯ** неустойка в размер на **0,2%** за всеки пълен ден забава, но не повече от **10% общо** върху стойността на забавеното задължение.

**(2)** При неизпълнение на задължения по този договор, с изключение на случаите по т. 8.1 на договора, **ИЗПЪЛНИТЕЛЯТ** дължи на **ВЪЗЛОЖИТЕЛЯ** неустойка в размер на **10%** върху стойността на неизпълненото задължение.

**(3)** За неизпълнение по смисъла на предходната алинея се счита и прекомерната забава за изпълнение, продължила **повече от 50 дни**. В този случай **ИЗПЪЛНИТЕЛЯТ** дължи на **ВЪЗЛОЖИТЕЛЯ** кумулативно както неустойката за забава в максимален размер съгласно ал. 1, така и неустойката за неизпълнение по предходната ал. 2.

**7.2.** За всеки отделен случай на неизпълнение на задълженията в рамките на гаранционния срок (с изключение на случаите по т. 8.1), **ИЗПЪЛНИТЕЛЯТ** дължи на **ВЪЗЛОЖИТЕЛЯ** неустойка, равна на **10%** от стойността на реално доставената, но дефектна (неизправна) стока, по отношение на която е възникнало неизпълненото гаранционно задължение.

**7.3. (1)** **ВЪЗЛОЖИТЕЛЯТ** има право да претендира неустойка в размер на **100 %** от стойността на гаранцията за изпълнение на договора, посочена в т. 6.1, при прекратяване или разваляне на договора по реда и при условията на точки от 9.1.1 до 9.1.6.

**(2)** В случай че **ИЗПЪЛНИТЕЛЯТ** не изпълни задължението си да изпрати на **ВЪЗЛОЖИТЕЛЯ** оригинален екземпляр от договор за подизпълнение/допълнително споразумение към договор за подизпълнение съгласно т. 4.10. и/или 4.14. от настоящия договор в срок до **3 /три/ дни** от датата на сключване на договора, съответно споразумението към него, то той дължи на **ВЪЗЛОЖИТЕЛЯ** неустойка в размер на **2 000.00 лева**.

**7.4.** При забава за плащане, **ВЪЗЛОЖИТЕЛЯТ** дължи на **ИЗПЪЛНИТЕЛЯ** обезщетение в размер на законната лихва за забава (равна на основния лихвен процент (ОЛП), обявен от БНБ, плюс 10%), начислена върху стойността на закъснелото плащане за периода на забавата, като стойността на обезщетението не може да бъде повече от **10% общо** от стойността на забавеното плащане.

**7.5.** Неустойките по настоящия договор се заплащат в срок до **10 (десет) календарни дни**, считано от датата на писмената претенция за тях от изправната до неизправната страна. **ВЪЗЛОЖИТЕЛЯТ** има право, ако в определения срок за плащане на дължимата неустойка **ИЗПЪЛНИТЕЛЯТ** не изпълни

задължението си, да се удовлетвори за сумата на неустойката от гаранцията за изпълнение на договора в съответствие с т. 6.2 по-горе или да я прихване от дължимо плащане по договора.

**7.6.** В случай че не е уговорено друго, неустойките се начисляват върху стойността на закъснялото/неизпълнено задължение без ДДС.

**7.7.** В случаите, когато посочените по-горе неустойки не покриват действителния размер на претърпените от **ВЪЗЛОЖИТЕЛЯ** вреди, той може да търси от **ИЗПЪЛНИТЕЛЯ** по съдебен ред разликата до пълния размер на претърпените вреди и пропуснатите ползи.

**7.8.** При нарушаване на задължение по раздел 11 по-долу (с изключение на задължението по т. 11.4, за което се дължи неустойката по т. 7.9), виновната страна дължи на изправната страна неустойка за всеки конкретен случай на нарушение в размер на **50%** от гаранцията за изпълнение, заедно с обезщетяване на всички вреди над сумата на неустойката, настъпили вследствие нарушаване на задълженията по раздел 11 от договора, с изключение на задълженията по т. 11.4.

**7.9.** Страната, която е нарушила своите задължения за обработване и защита на лични данни по т. 11.4 по-долу, които данни е получила от другата страна или от трето лице или по друг начин, във връзка със сключването и изпълнението на настоящия договор за възлагане на обществена поръчка, е длъжна от една страна да обезщети всички вреди (включително наложени имуществени санкции/глоби), които ответната страна или трето лице е претърпяло вследствие неправомерното обработване и/или съхранение и/или разпространяване и/или допускане на разпространяване на лични данни или вследствие неосъществяване на необходимата и следващата се от нормативните правила защита на лични данни или вследствие неуведомяване на собственика на данни, насрещната страна или надзорния орган за опасност или кражба или неправомерно разпространение на лични данни, а от друга страна да заплати на насрещната страна по договора неустойка в размер на **100%** от гаранцията за изпълнение по т. 6.1, в случай на развалянето на договора, съгласно т. 9.6 по-долу. Всички имуществени вреди и санкции, които подлежат на възстановяване съгласно настоящата точка се доказват по размер единствено с валидни писмени документи.

**7.10.** Страните си дължат и всички останали неустойки, които не са изрично уговорени в настоящия договор, но са уговорени в рамковото споразумение, сключено между тях.

## **РАЗДЕЛ 8. НЕПРЕОДОЛИМА СИЛА ИЛИ НЕПРЕДВИДИМИ СЪБИТИЯ**

**8.1** В случаи на непреодолима сила по смисъла на чл. 306 от Търговския закон или на непредвидими събития и доколкото тези събития се отразяват върху изпълнението на задълженията на двете страни по договора, сроковете за изпълнение трябва да бъдат удължени за времето, през което е траела непреодолимата сила или непредвидимите събития. Страните се споразумяват за непредвидими събития да се считат издадени или изменени нормативни или ненормативни актове на държавни или общински органи, настъпили по време на изпълнение на договора, които се отразяват на изпълнението на задълженията, на която и да е от страните.

**8.2** Двете страни трябва взаимно да се уведомяват писмено за началото и края на тези събития, както следва:

**8.2.1.** за непреодолимата сила известието трябва да бъде потвърдено от Търговската камара на страната, в която е настъпило, и да бъде изпратено на другата страна до **14 (четирнадесет) дни** след започването му.

**8.2.2.** за непредвидимите събития – в **14-дневен срок** от издаждането или изменението на нормативен или ненормативен акт на държавен или общински орган.

**8.3** В случай на непреодолима сила или непредвидимо събитие в страната на **ИЗПЪЛНИТЕЛЯ** и/или **ВЪЗЛОЖИТЕЛЯ** и ако то доведе до закъснение в изпълнението на задълженията на някоя от страните за повече от **1 (един) месец**, всяка от страните има право да прекрати договора по реда и при условията на т. 9.3 по-долу.

## **РАЗДЕЛ 9. РАЗВАЛЯНЕ И ПРЕКРАТЯВАНЕ НА ДОГОВОРА**

**9.1. ВЪЗЛОЖИТЕЛЯТ** има право:

**9.1.1.** да развали договора по вина на **ИЗПЪЛНИТЕЛЯ** в случаите на т. 4.5. от договора, като в този случай **ВЪЗЛОЖИТЕЛЯТ** има право на неустойката по т. 7.3., ал. 1;

**9.1.2.** да прекрати договора с **10-дневно** писмено предизвестие, отправено до **ИЗПЪЛНИТЕЛЯ**, при забава на **ИЗПЪЛНИТЕЛЯ** с повече от **30 дни**, без да са налице обстоятелствата по т. 8.1, като в този случай **ВЪЗЛОЖИТЕЛЯТ** има право на неустойката по т. 7.3., ал. 1;

**9.1.3.** да прекрати договора с **10-дневно** писмено предизвестие, отправено до **ИЗПЪЛНИТЕЛЯ**, при отказ на **ИЗПЪЛНИТЕЛЯ** да изпълни поръчка за доставка при условията на този договор, без да са налице обстоятелствата по т. 8.1, като в този случай **ВЪЗЛОЖИТЕЛЯТ** има право на неустойката по т. 7.3., ал. 1;

**9.1.4.** да прекрати договора с **30-дневно** писмено предизвестие до **ИЗПЪЛНИТЕЛЯ**, при повторна доставка на партида дефектна стока или на стока, неотговаряща на изискванията на **ВЪЗЛОЖИТЕЛЯ**, посочени в договора/рамковото споразумение и в приложенията към него/тях, когато това обстоятелство е установено по реда на точка 5.2., ал. 2 от настоящия договор, като в този случай **ИЗПЪЛНИТЕЛЯТ** дължи неустойката по т. 7.3, ал. 1. Настоящата клауза се прилага и в случаите, когато:

**а)** двете доставени партиди дефектна стока и/или стока, неотговаряща на изискванията на **ВЪЗЛОЖИТЕЛЯ**, не са поредни;



б) в рамките на срока на договора е установено един или повече пъти по реда на т. 6.5. и един или повече пъти по реда на т. 5.2., ал. 2 (кумулятивно), че доставена стока е дефектна и/или не отговаря на изискванията на **ВЪЗЛОЖИТЕЛЯ**, посочени в договора и в приложенията към него.

**9.1.5.** да прекрати договора без предизвестие, в случай че по реда на т. 6.5 към **ИЗПЪЛНИТЕЛЯ** са отправяни три или повече претенции (които не е задължително да са последователни) за гаранционни дефекти на доставената стока, дори същите да са били отстранени. В този случай **ИЗПЪЛНИТЕЛЯТ** дължи неустойката по т. 7.3., ал. 1.

**9.1.6.** да развали договора без предизвестие по вина на **ИЗПЪЛНИТЕЛЯ**, чрез писмено уведомление до същия, в хипотезата на т. 6.2.1. по-горе. В тези случаи **ИЗПЪЛНИТЕЛЯТ** дължи на **ВЪЗЛОЖИТЕЛЯ** неустойката по т. 7.3, ал. 1.

**9.2.** Настоящият договор може да се прекратява по взаимно писмено съгласие на страните по всяко време, като двете страни уреждат взаимоотношенията си до момента на прекратяването.

**9.3.** В случаите на т. 8.3., всяка от страните има право да прекрати договора с **10-дневно** писмено предизвестие до другата страна.

**9.4.** Договорът се прекратява и в следните случаи:

**9.4.1.** по т. 2.3; и

**9.4.2.** по т. 3.1.

**9.5. (1)** Извън хипотезите по предходните точки, настоящият договор се разваля по инициатива на всяка от страните и на общо основание, при условията и по реда на чл. 87 от Закона за задълженията и договорите (ЗЗД).

**(2)** Договорът може да бъде прекратен на общо основание и при наличието на хипотезите по чл. 118 от ЗОП.

**9.6.** Всяка от Страните има право да развали едностранно настоящият договор за възлагане на обществена поръчка без предизвестие до другата Страна, ако тя е нарушила своите задължения във връзка с обработването и защитата на лични данни, станали и известни във връзка със сключването и изпълнението на договора, както и да претендира и получи обезщетенията за претърпените щети (включително стойката на наложените имуществени санкции/глоби) и неустойката по т. 7.9 по-горе.

## РАЗДЕЛ 10. РЕШАВАНЕ НА СПОРОВЕ

**10.1.** Всички спорове, възникнали във връзка с тълкуването и/или изпълнението на договора, се решават чрез преговори и постигане на взаимно изгодни договорености, материализирани в писмена форма за валидност.

**10.2.** Всички спорове, породени от този договор или отнасящи се до него, включително споровете, породени или отнасящи се до неговото тълкуване, недействителност, изпълнение или прекратяване, както и споровете за попълване празноти в него или приспособяването му към нововъзникнали обстоятелства, за които не е постигнато съгласие по реда на предходната точка, ще бъдат разрешавани по общия гражданскоправен ред, от компетентния съд в Република България със седалище в гр. София.

**10.3.** Отнасянето на спора за решаване от компетентния съд не ще се счита за причина за спирането на изпълнението на други задължения по настоящия договор, които нямат отношение към предмета на спора.

**10.4.** Решение от компетентен съд или изменение на законодателството, което прави някое от условията на този договор невалидно, недействително или неизпълнимо, ще се отнася само до това условие и няма да прави целия договор или някакво друго условие от него невалиден, недействителен или неизпълним и всички други условия на договора ще останат в пълна сила и ефект, така както са уговорени от страните. Страните поемат задължението да положат всички усилия, за да се договорят за заместване от условия на невалидното, недействителното или неизпълнимото условие с валидно, действително и изпълнимо условие, което най-близко отразява целта на невалидното, недействителното или неизпълнимото условие.

## РАЗДЕЛ 11. КОНФИДЕНЦИАЛНОСТ И ЗАЩИТА НА ЛИЧНИТЕ ДАННИ

**11.1.** Страните се задължават да пазят и да не допускат разпространяването на информацията определена за конфиденциална, получена от всяка от страните по повод сключването или по време на срока на действие на този договор, както и да използват тази информация единствено за целите на изпълнението. Страните ще считат за конфиденциална информацията съдържана се в договора и информацията във връзка с начина на изпълнението му, както и всяка информация която се съдържа на хартиен или магнитен носител и е създадена или предоставена на някоя от страните във връзка с изпълнението на договора. Конфиденциална е и всяка информация, която е станала достъпна на някоя от страните по повод изпълнението на договора и която представлява ноу-хау, схеми на складове съответно схеми за достъп и охрана или фирмена тайна на другата страна, или която е определена изрично при предоставянето ѝ от съответната страна за конфиденциална. Конфиденциална е и информацията свързана с лични данни, станали известни на някоя от страните във връзка със сключването или изпълнението на договора.

**11.2.** Страните се съгласяват, че въпреки прекратяването на този договор поради каквато и да е причина, клаузите свързани с конфиденциалност, ще са в сила и задълженията във връзка с тях ще бъдат валидни за период от **2 (две) години** след прекратяване или разваляне на договора.

**11.3.** Клаузите за конфиденциалност не се прилагат когато някоя от страните е длъжна да предостави информация по договора на компетентен държавен, общински или др. публичен орган, който е поискал

тази информация във връзка с правомощията му по закон. При предоставяне на информация по тази точка, страната която я дава е длъжна незабавно да уведоми писмено другата страна.

**11.4. (1)** Всяка от Страните се съгласява, че ще обработва личните данни („Лични данни“), посочени в настоящия договор на служителите-контактни лица на другата Страна, само и единствено за целите на обмен на данни и информация по договора, като никоя от Страните няма право да обработва Лични данни за други цели. Обработването на Лични данни от Страните се осъществява на територията на Република България. Не се допуска използването на каквото и да е оборудване за обработване на Личните данни, разположено извън определената Територия за обработване.

**(2)** Всяка от Страните се задължава да уведоми другата в случай:

**а)** на каквито и да е дейности по разследване, предприети от надзорен орган по защита на личните данни по отношение на дейността ѝ по обработване на Лични данни за целите на изпълнение на Договора;

**б)** че установи, че не е в състояние да изпълнява задълженията си относно обработването и защита на личните данни на другата Страна;

**в)** че установи каквото и да е нарушение на сигурността на обработването на Личните данни. Уведомлението за нарушение на сигурността следва да се извърши незабавно към другата Страна (но не по-късно от **3 (три) часа** от установяването му) и следва да съдържа минимум следната информация:

- описание на естеството на нарушението и на фактите, свързани с нарушението на сигурността на личните данни, включително, ако е възможно, категориите и приблизителния брой на засегнатите субекти на данни и категориите и приблизителното количество на засегнатите записи на лични данни;
- описание на евентуалните последици от нарушението на сигурността на личните данни;
- описание на предприетите или предлаганите от нея мерки за справяне с нарушението на сигурността на личните данни, включително по целесъобразност мерки за намаляване на евентуалните неблагоприятни последици.

**(3)** В случай че е обективно невъзможно да осигури в посочения в ал. 2, б. „в“ срок цялата необходима за уведомлението информация, съответната Страна уведомява в този срок другата като ѝ предоставя наличната към този момент информация и след съгласуване с нея допълва уведомлението.

**(4)** Всяка от Страните е задължена да обезщети вредите, които дадено лице може да претърпи в резултат на обработване на Лични данни от страна на някоя от тях, което обработване нарушава Регламент (ЕС) 2016/679 на Европейския парламент и на Съвета от 27 април 2016 година относно защитата на физическите лица във връзка с обработването на лични данни и относно свободното движение на такива данни или други приложими законови разпоредби за защита на личните данни, освен ако последната не докаже, че по никакъв начин не е отговорна за вредите.

## РАЗДЕЛ 12. ЗАКЛЮЧИТЕЛНИ РАЗПОРЕДБИ

**12.1.** Настоящият договор може да бъде изменен по реда на чл. 116 от ЗОП в случай че се налага замяна на производител на стоката с нов, поради обективни обстоятелства. В този случай преди сключване на допълнително споразумение към този договор **ИЗПЪЛНИТЕЛЯТ** следва да представи на **ВЪЗЛОЖИТЕЛЯ** доказателства/документи, от които да е видно невъзможността за доставка на стоката от посочените производители в техническото предложение на **ИЗПЪЛНИТЕЛЯ**, приложение към Рамковото споразумение. Преди сключване на допълнително споразумение към договора **ИЗПЪЛНИТЕЛЯТ** следва да представи документи и данни за стоката от новия производител, както и данни за самия него, които да доказват съвместимостта на стоката с техническите изисквания и спецификации, неразделна част от Рамковото споразумение.

**12.2.** Договорът влиза в сила считано от датата на подписването му от страните.

**12.3.** По отношение на този договор и за неуредените в него въпроси е приложимо действащото в Република България законодателство.

**12.4.** Всички съобщения и уведомления на страните по настоящия договор ще се извършват само в писмена форма, като условие за действителност. Тази форма ще се счита за спазена, ако съобщението е изпратено по e-mail или факс, доколкото съществува техническа възможност за установяване на момента на получаване на съобщението/уведомлението чрез генериране на известие за доставяне от техническото средство на изпращане.

**12.5.** Неразделна част от настоящия договор са следните приложения:

**Приложение 1:** Стока и цени;

**Приложение 2:** Срокове за доставка.

**Приложение 3:** Образец на приемо-предавателен протокол;

**Приложение 4:** Образец на опаковъчен лист;

**Приложение 5:** Място на доставка и придружаващи доставката документи;

**Приложение 6:** Начин за изчисление на единичните цени при промяна на цената на метала на Лондонската борса.

**Приложение 7:** Декларация по Закона за мерките срещу изпирането на пари;

**Приложение 8:** Декларация за обстоятелствата съгласно чл. 3, т. 8 от Закона за икономическите и финансовите отношения с дружествата, регистрирани в юрисдикции с преференциален данъчен режим, контролираните от тях лица и техните действителни собственици (ЗИФОДРЮПДРКЛТДС);

Договорът е изготвен в два еднообразни екземпляра на български език – по един за всяка от страните, които след като се запознаха със съдържанието му и го приеха го подписаха, както следва:

ВЪЗЛОЖИТЕЛ:

ИЗПЪЛНИТЕЛ:

на основание чл. 36а,  
ал. 3 от ЗОП



**ПРИЕМО-ПРЕДАВАТЕЛЕН ПРОТОКОЛ**

**ИЗПЪЛНИТЕЛ:**

**ПОЛУЧАТЕЛ: „ЧЕЗ РАЗПРЕДЕЛЕНИЕ БЪЛГАРИЯ“ АД**

.....

**Складова база**.....

**Договор №**

...../.....г.

**РО №**.....

Днес, .....г., беше извършено предаване и приемане на следните материали:

1. SAP № ..... М.  
(посочва се наименованието на материала) (посочва се количеството)

2. SAP № ..... М.  
(посочва се наименованието на материала) (посочва се количеството)

➤ **Транспортно средство:**.....  
(посочва се регистрационния номер на транспортното средство)

➤ **Общ брой барабани в транспортното средство:**

**Придружаващи доставката документи:**

- ❖ Декларация за съответствие
- ❖ Опаковъчен лист, изготвен съгласно т.х на Договора
- ❖ Инструкция за полагане/изтегляне и монтаж на кабела
- ❖ Комплект документи за Дирекция „Логистика и бизнес обслужване“

**Забележки:**

1. Настоящият приемо-предавателен протокол не удостоверява приемането на доставената стока, описана по-горе, като съответстваща на техническите изисквания и характеристики към стоката, уговорени в договора и приложенията към него, а единствено реалното осъществяване на доставка на количества от стоката по предмета на договора, въз основа на конкретни поръчки за доставки на Възложителя. Възложителят има право да извърши входящ контрол за оценка на съответствието на стоката с техническите характеристики, уговорени в договора и приложенията към него, след което и ако тя съответства на уговореното в договора, ще приеме стоката респективно изпълнението на съответната доставка за надлежно, което е предпоставка за заплащане на приетата стока.

2. Други:

.....  
.....

Предоставените с този протокол лични данни се използват за целите на неговата обработка в съответствие с изискванията на приложимата нормативна уредба за обработка на лични данни и вътрешно организационните документи на дружеството. Подробна информация можете да получите на адрес [www.cez-rg.bg](http://www.cez-rg.bg).

**Предал:**

**Приел:**

.....  
(име и фамилия)

.....  
(име и фамилия)

.....  
(длъжност)  
(подпис)

.....  
(длъжност)  
(подпис)

### ОПАКОВЪЧЕН ЛИСТ

<b>ДОСТАВЧИК</b>  <i>(име и адрес на фирмата)</i>	<b>Поръчка(и) за покупка №:</b>  <i>(дата)</i>
<b>ПОЛУЧАТЕЛ</b>	<i>(име и адрес на фирмата)</i>
Вид транспортно средство	
Регистрационен номер на транспортното средство	
Общ брой барабани в транспортното средство	
Място на съставяне	
Дата на съставяне	

SAP № на стоката	Наименование на стоката	Вид опаковка	Ръст на барабана	Партиден номер на кабела	Дължина на кабела навит на барабана, м.	Бруто тегло на барабана с кабела, кг.

Име и фамилия на отговорното лице,  
съставило Опаковъчния лист:

.....

.....

*(подпис)*

## МЯСТО НА ДОСТАВКА И ПРИДРУЖАВАЩИ ДОСТАВКАТА ДОКУМЕНТИ

### 1. Място на доставка.

1.1. Местата за доставка са складове на Възложителя на територията на Република България в градовете:

гр. София, ул. „Кап. Димитър Списаревски“ №10, факс: 02/89 59 744, e-mail: [miloslav.sotirov@cez.bg](mailto:miloslav.sotirov@cez.bg)

гр. Враца, ж.к. „Сениче“ №21, факс: 092/64 73 60, e-mail: [tihomir.alexiev@cez.bg](mailto:tihomir.alexiev@cez.bg)

гр. Левски, ул. „Петко Р. Славейков“ №28, e-mail: [ivan.marchovski@cez.bg](mailto:ivan.marchovski@cez.bg)

гр. Дупница, ул. „Аракчийски мост“ №5, e-mail: [valeri.mitev@cez.bg](mailto:valeri.mitev@cez.bg)

и адреси попадащи на лицензионната територия, обслужвана от „ЧЕЗ Разпределение България“ АД.

1.2 **Изпълнителят** се задължава да уведоми писмено **Възложителя** най-малко 2 /два/ работни дни преди изпращането на стоката за очакваната дата на пристигането ѝ в местоназначението на факс номер или електронен адрес за съответния склад.

### 2. Придружаващи доставката документи.

2.1. **Изпълнителят** е длъжен да достави стоката с 2 /два/ комплекта документи, единият от които трябва да съдържа:

2.1.1. **Приемо-предавателен протокол**, изготвен по образец в Приложение 3, в 3 /три/ еднообразни екземпляра.

2.1.2. **Декларация за съответствие**, издадена от производител, която задължително да съдържа следната информация: Име и адрес на производителя; Име и адрес на упълномощения представител на производителя, ако има такъв; Пълно наименование на стоката; Директива(и); Стандарт(и); Дата и място на изготвяне на Декларацията за съответствие; Име и фамилия на лицето, изготвило Декларацията за съответствие; Подпис на лицето, изготвило Декларацията за съответствие; Печат на производителя.

2.1.3. **Опаковъчен лист**, изготвен по образец в Приложение 4, който задължително съдържа следната информация: Име и адрес на **Изпълнителя**; Име и адрес на **Възложителя**; Номер на поръчка (и) за покупка; Дата на издаване на поръчка (и) за покупка; Вид транспортно средство; Регистрационен номер на транспортното средство; Общ брой барабани в транспортното средство; SAP номер на стоката; Наименование на стоката; Вид опаковка; Ръст на барабана; Партиден номер на кабела; Дължина на кабела навит на барабана, м; Бруто тегло на барабана с кабела, кг.; Място на съставяне на Опаковъчния лист; Дата на съставяне на Опаковъчния лист; Подпис на отговорното лице, съставило Опаковъчния лист.

2.1.4. **Инструкция за полагане/изтегляне и монтаж на кабела - само при първа доставка (за всеки склад поотделно), както и при всяка доставка до обект посочен от Възложителя.**

2.2. Вторият комплект документи, с изключение на приемо-предавателния протокол, трябва да бъде опакован в хартиен или найлонов плик, на който да бъде поставен етикет с опис на съдържанието му и следния надпис: за Дирекция „Логистика и бизнес обслужване“.

**Начин за изчисление на единичните цени  
при промяна на цените на металите на Лондонската борса**

При изпращане от **ВЪЗЛОЖИТЕЛЯ** към **ИЗПЪЛНИТЕЛЯ** на поръчка за доставка на кабел, представляващ стока по предмета на поръчката (договора) се посочват единичните цени на поръчаните кабели. При всяка поръчка за срока на действие на договора се изчисляват действащите цени (по които ще се извършва доставка по предмета на договора) за текущия месец (*месеца на поръчката*), калкулирани съобразно средната месечна цена на алуминия, съгласно Лондонска стокова борса за месеца, предхождащ датата на поръчката, както е показано по-долу.

Единичната цена на кабел с алуминиеви жила и алуминиев екран се изчислява по следната формула:

$$K_{new} = B0 + T_{Al} * P_{Al} / 1000,$$

където:

$K_{new}$  – новоизчислената единична цена на кабела в (лв/ м)

$B0$  – единична цена на кабела без алуминий, посочена за всеки вид кабел в Приложение 1 към договора в (лв/ м) или (евро/м)

$T_{Al}$  – тегло на алуминия в кабела, посочено в Приложение 1 към договора (кг/м).

$P_{Al}$  – средната месечна цена на алуминия за месеца, предхождащ датата на поръчката – евро/тон, взета от интернет страница <http://www.lme.com/metals/reports/averages/>  
виж: Average Settlement prices in Euros, Primary Aluminium

Средната месечна цена на алуминия  $P_{Al}$  се изчислява в лева по фиксинга на БНБ, а именно 1.95583 лева за 1 евро.

Новата единична цена се умножава по количеството от поръчката.