

## РАМКОВО СПОРАЗУМЕНИЕ

№ 18-210 / 21.06 2018 година

Днес, 21.06. 2018 година, в град София, България, между:

(1) „ЧЕЗ РАЗПРЕДЕЛЕНИЕ БЪЛГАРИЯ“ АД, със седалище и адрес на управление: Република България, гр. София 1784, Столична община, район „Младост“, бул. „Цариградско шосе“ № 159, БенчМарк Бизнес Център, вписано в Търговския регистър при Агенцията по вписванията с ЕИК: 130277958, представлявано от Виктор Милошковиц Станев – Учлен № 3, наричано за краткост „ВЪЗЛОЖИТЕЛ“, от една страна

и

(2) „РОСОФ“ ООД, със седалище и адрес на управление: Република България, гр.София, ул.„Пионерски път“ № 21А, адрес за кореспонденция: Република България, гр.София, ж.к. „Гоце Делчев“, бл. 22, вх.А, ет.8, ап.37, вписано в Търговския регистър при Агенцията по вписванията с ЕИК: 040494820, представлявано от Недялко Тенев - Управител, наричано за краткост „ИЗПЪЛНИТЕЛ“, от друга страна,

на основание чл. 81, ал. 1 от Закона за обществените поръчки (ЗОП) и в резултат на проведена „открита“ по вид процедура за сключване на рамково споразумение с реф. № PPD 17-134 и предмет: „Доставка на керамични и композитни изолатори“, обособена позиция № 3 с предмет: „Доставка на изолатори подпорни композитни 20 kV, за монтиране на открито“, поръчка № 01467-2017-0116 (уникален номер на поръчката в Регистъра на обществени поръчки, към Агенцията за обществени поръчки), обявена в Официалния вестник на Европейския съюз под № 2017/S 230-480246, се сключи настоящото рамково споразумение за следното:

### РАЗДЕЛ 1. ПРЕДМЕТ НА СПОРАЗУМЕНИЕТО

1.1. ВЪЗЛОЖИТЕЛЯТ и ИЗПЪЛНИТЕЛЯТ се споразумяват, че в срока, определен в т. 3.1. по-долу, ВЪЗЛОЖИТЕЛЯТ ще го кани, а ИЗПЪЛНИТЕЛЯТ ще му представя конкретна оферта за стоките, чиято доставка е предмет на рамковото споразумение, а именно: **изолатори подпорни композитни 20 kV, за монтиране на открито**, представляващи стоките от обхвата на обособена позиция № 3 от предмета на обществената поръчка, описани по вид в Приложение 1 и отговарящи на техническите изисквания (характеристики) от Приложение 2, представляващи неразделна част от настоящото рамково споразумение. За целите на споразумението и за краткост описаните в Приложение 1 изолаторите подпорни композитни 20 kV, за монтиране на открито ще бъдат наричани по-долу „СТОКА“. Доставките на стоката ще се конкретизират с договорите за възлагане на конкретни обществени поръчки, сключвани въз основа на това рамково споразумение, след провеждането на вътрешен конкурентен избор на основание, при условията и по реда на чл. 82, ал. 4 от ЗОП.

1.2. Въз основа на настоящото рамково споразумение ВЪЗЛОЖИТЕЛЯТ ще сключва конкретни договори за доставка, в които ще се определят видовете стоки от Приложение 1 към това рамково споразумение, както и техните прогнозни количества и единични цени. Срокът на конкретния договор и прогнозните количества от стоката /въз основа на които ще се определи максималната стойност на договора/ ще се посочват от ВЪЗЛОЖИТЕЛЯ в поканата за участие в последващата обществена поръчка чрез вътрешен конкурентен избор за сключване на конкретен договор.

1.3. Изпълнителят на всеки конкретен договор по предходната точка ще бъде определен измежду лицата, с които ВЪЗЛОЖИТЕЛЯТ има сключени и действащи рамкови споразумения, въз основа на икономически най-изгодната оферта, определена чрез критерия за възлагане: „най-ниска цена“.

1.4. Проектът на конкретен договор за възлагане на конкретна обществена поръчка, в съответствие с който той ще бъде сключен с избрания изпълнител въз основа на вътрешния конкурентен избор, е Приложение 3 към настоящото рамково споразумение. В проекта на конкретен договор са определени редът и условията за извършване на конкретните поръчки и доставките на стоката по предмета на рамковото споразумение.

### РАЗДЕЛ 2. ЦЕНИ И НАЧИН НА ПЛАЩАНЕ

2.1. Единичните цени на стоката, чиято доставка е предмет на рамковото споразумение, са описани в Приложение 1, неразделна част от настоящото.

2.2. Единичните цени на стоката по Приложение 1 от рамковото споразумение ще се използват като максимални /базови/ цени при договаряне на единичните цени на стоката за конкретните договори за

обществени поръчки, които ще се сключват въз основа на това рамково споразумение при условията и по реда на чл. 82, ал. 4 от ЗОП.

**2.3.** При договарянето за сключване на всеки конкретен договор въз основа на настоящото рамково споразумение, единичната цена за всеки вид стока от предмета на обществената поръчка не може да бъде по-висока от базовата единична цена за съответната стока по **Приложение 1** от сключеното рамково споразумение.

**2.4.** Начинът и условията за плащане на конкретните видове и количества от стоката са съгласно **Приложение 3** – Проект на конкретен договор.

### **РАЗДЕЛ 3. СРОКОВЕ**

**3.1.** Срокът на действие на настоящото рамково споразумение е **4 (четири) години**, считано от датата на влизането му в сила.

**3.2.** Сроковете за доставка на стоката са в съответствие с уговореното в конкретния договор, който се сключва въз основа на настоящото рамково споразумение и при спазване на процедурата, предвидена в ЗОП.

**3.3.** Срокът за получаване на оферти при провеждане на вътрешен конкурентен избор на основание настоящото рамково споразумение, ще бъде не по-кратък от **10 (десет) дни**, считано от датата на изпращане на поканата от **ВЪЗЛОЖИТЕЛЯ** до лицата, с които има сключено рамково споразумение с посочения по-горе предмет.

**3.4.** Срокът за класиране на получените оферти по т. 3.3. ще бъде не по-дълъг от срока на валидност на офертите.

### **РАЗДЕЛ 4. ПРАВА И ЗАДЪЛЖЕНИЯ НА ИЗПЪЛНИТЕЛЯ**

**4.1. (1) ИЗПЪЛНИТЕЛЯТ** по настоящото рамково споразумение е длъжен да подаде оферта за участие във вътрешен конкурентен избор, проведен въз основа на настоящото рамково споразумение. **ИЗПЪЛНИТЕЛЯТ** не е длъжен да изпълни това свое задължение при непреодолима сила или непредвидени обстоятелства съгласно **Раздел 8** по-долу, или при друга обективна невъзможност за подаване на оферта, в това число откриване на производство по несъстоятелност по отношение на него, преобразуване по реда на Търговския закон, свързано с прекратяване на юридическата личност на **ИЗПЪЛНИТЕЛЯ** и др. подобни.

**(2) ИЗПЪЛНИТЕЛЯТ** е длъжен да съобрази офертата си с уговореното в настоящото рамково споразумение, както и с конкретизираното в поканата и документацията за участие за съответната обществена поръчка от страна на **ВЪЗЛОЖИТЕЛЯ**.

**(3) ИЗПЪЛНИТЕЛЯТ** няма право да предлага в своята оферта по ал. 1 по-неблагоприятни за **ВЪЗЛОЖИТЕЛЯ** условия, касаещи вида, качеството, цената и други условия на доставка на стоката, от уговорените с настоящото рамково споразумение.

**4.2. (1) ИЗПЪЛНИТЕЛЯТ** е длъжен да положи всички усилия, за да обезпечи своята възможност за доставка на стоката по предмета на рамковото споразумение, за целия срок на неговото действие.

**(2)** За срока на рамковото споразумение **ИЗПЪЛНИТЕЛЯТ** следва да обезпечи своята възможност за доставка при възлагане на конкретна поръчка от страна на **ВЪЗЛОЖИТЕЛЯ** на стока по предмета на рамковото споразумение, която да отговаря на техническите характеристики от **Приложение 2**.

**4.3. ИЗПЪЛНИТЕЛЯТ** е длъжен да достави и предаде на **ВЪЗЛОЖИТЕЛЯ** договорената и поръчана стока във вид, качество и с технически показатели, отговарящи на общите изисквания от **Приложение 2** и в съответствие с реда и условията, договорени в конкретния договор за обществена поръчка, сключен въз основа на това рамково споразумение, и след провеждане на процедура на вътрешен конкурентен избор на основание чл. 82, ал. 4 от ЗОП.

### **РАЗДЕЛ 5. ПРАВА И ЗАДЪЛЖЕНИЯ НА ВЪЗЛОЖИТЕЛЯ**

**5.1. (1) ВЪЗЛОЖИТЕЛЯТ** има задължение да покани **ИЗПЪЛНИТЕЛЯ** да участва във всяка конкретна обществена поръчка чрез вътрешен конкурентен избор, която ще бъде открита и проведена въз основа на настоящото рамково споразумение по време на срока на неговото действие, с изключение на хипотезите при които рамковото споразумение с **ИЗПЪЛНИТЕЛЯ** е предсрочно прекратено на някое от основанията, предвидени в настоящото рамково споразумение или в конкретния договор, сключен въз основа на него.

**(2)** В случай на провеждане на конкретна процедура на вътрешен конкурентен избор за сключване на конкретен договор за обществена поръчка въз основа на рамковото споразумение **ВЪЗЛОЖИТЕЛЯТ** няма право да променя съществено условията, определени в рамковото споразумение.

**5.2. ВЪЗЛОЖИТЕЛЯТ** е длъжен при провеждане на последващ вътрешен конкурентен избор по ЗОП да изпраща покани до всички лица, с които има действащо рамково споразумение за доставка на стоки, в които се посочва най-малко: видовете и количества стоки за доставка за определен от него период от време (срокът на конкретния договор за доставка).

**5.3. ВЪЗЛОЖИТЕЛЯТ** е длъжен да обявява всяко конкретно провеждане на вътрешен конкурентен избор за сключване на конкретни договори за възлагане на обществени поръчки при условията и по реда на ЗОП най-късно до изтичане на срока на действие на сключеното рамково споразумение.

**ВЪЗЛОЖИТЕЛЯТ** не може да открива процедури на вътрешен конкурентен избор на основание чл. 82, ал. 4 от ЗОП и да сключва конкретни договори за доставки на стоки по предмета на това рамково споразумение, в резултат на подобни процедури, ако те са открити и обявени след изтичане на срока на действие на сключеното рамково споразумение.

## РАЗДЕЛ 6. ГАРАНЦИИ И РЕКЛАМАЦИИ

6.1. Преди или най-късно при подписване на всеки конкретен договор за обществена поръчка във връзка с настоящото рамково споразумение, **ИЗПЪЛНИТЕЛЯТ** ще представя документ за внесена гаранция за изпълнение на задълженията си по него в съответствие с договореното, в една от следните форми:

а) депозит на парична сума по сметка, посочена от **ВЪЗЛОЖИТЕЛЯ**; или

б) безусловна и неотменима банкова гаранция, учредена от търговска банка, в полза на **ВЪЗЛОЖИТЕЛЯ**; или

в) застраховка, която обезпечава изпълнението чрез покритие на отговорността на **ИЗПЪЛНИТЕЛЯ**.

6.2. Размерът на гаранцията за изпълнение, срокът ѝ на валидност и условията за освобождаването, задържането и усвояването ѝ ще се определят от **ВЪЗЛОЖИТЕЛЯ** в документацията за участие в процедурата за възлагане на конкретната обществена поръчка, която ще се открива и провежда въз основа на настоящото рамково споразумение. Максималният размер на гаранцията за изпълнение ще бъде 5% от общата (максималната) стойност на конкретния договор за обществена поръчка, която се определя според общата стойност на офертата на избора за изпълнител на поръчката.

6.3. Разходите по откриването (вносянето) на депозитите или учредяването и поддръжката на банковите гаранции, съответно застраховки в полза на **ВЪЗЛОЖИТЕЛЯ** по този раздел ще са за сметка на **ИЗПЪЛНИТЕЛЯ**, а тези по евентуалното им усвояване ще са за сметка на **ВЪЗЛОЖИТЕЛЯ**.

6.4. При гаранция за изпълнение, представена под формата на депозит на парична сума, **ВЪЗЛОЖИТЕЛЯТ** няма да дължи на **ИЗПЪЛНИТЕЛЯ** лихви за времето, през което сумата по гаранцията законно е престояла при него.

6.5. **ИЗПЪЛНИТЕЛЯТ** се задължава да поддържа валидността на гаранцията за изпълнение в пълния ѝ размер до изтичане на максималния срок на конкретния договор. В тази връзка, при усвояване на суми от гаранцията за изпълнение на конкретния договор за възлагане на обществена поръчка, **ИЗПЪЛНИТЕЛЯТ** е длъжен да попълни гаранцията до уговорения в конкретния договор за обществена поръчка размер, в 14-дневен срок от уведомяването му от страна на **ВЪЗЛОЖИТЕЛЯ**. Ако **ИЗПЪЛНИТЕЛЯТ** не направи това в този срок, **ВЪЗЛОЖИТЕЛЯТ** ще може да развали конкретния договор за възлагане на обществена поръчка, сключен въз основа на настоящото рамково споразумение при условията и по реда на т. 9.3, ал. 4 по-долу.

6.6. **ВЪЗЛОЖИТЕЛЯТ** ще бъде длъжен да освободи гаранцията за изпълнение по съответния договор за обществена поръчка, когато няма основание за усвояването ѝ, в срок до 30 /тридесет/ календарни дни след изтичане на срока на конкретния договор и след представяне от **ИЗПЪЛНИТЕЛЯ** на **ВЪЗЛОЖИТЕЛЯ** на писмено искане за възстановяване на гаранцията.

6.7. Гаранцията за изпълнение ще компенсира **ВЪЗЛОЖИТЕЛЯ** за всякакви вреди и загуби, причинени вследствие виновно неизпълнение/забава за изпълнение на задължения по конкретния договор за обществена поръчка от страна на **ИЗПЪЛНИТЕЛЯ**, както и за произтичащите от тях санкции и неустойки. В случай че претърпените вреди на **ВЪЗЛОЖИТЕЛЯ** са в по-голям размер от размера на гаранцията, **ВЪЗЛОЖИТЕЛЯТ** има право да потърси обезщетение по общия съдебен ред.

6.8. Продължителността и условията относно гаранционния срок на доставената стока, предмет на настоящото рамково споразумение, са съгласно конкретния договор.

## РАЗДЕЛ 7. ОТГОВОРНОСТИ

7.1. При забавено плащане **ВЪЗЛОЖИТЕЛЯТ** ще дължи на **ИЗПЪЛНИТЕЛЯ** неустойка за забава, равна на законната лихва за срока на забавата, определена по реда на чл. 86 от Закона за задълженията и договорите (ЗЗД). Неустойката за забава, която **ВЪЗЛОЖИТЕЛЯТ** дължи, е описана в съответния договор за обществена поръчка, сключен въз основа на настоящото рамково споразумение.

7.2. Неустойките, които страните ще си дължат, ще се заплащат в срок до 10 (десет) календарни дни, считано от датата на писмената претенция за тях от изправната до неизправната страна. **ВЪЗЛОЖИТЕЛЯТ** има право, ако в определения срок за плащане на дължимата неустойка **ИЗПЪЛНИТЕЛЯТ** не изпълни задължението си, да се удовлетвори за сумата на неустойката от гаранцията за изпълнение на конкретния договор за обществена поръчка или да я прихване от следващо по ред дължимо плащане по конкретния договор.

7.3. В случай че не е уговорено друго, неустойките ще се начисляват върху стойността на закъснялото/неизпълнено задължение без ДДС по конкретния договор за обществена поръчка, сключен въз основа на настоящото рамково споразумение.

7.4. В случай че **ИЗПЪЛНИТЕЛЯТ** не изпълни качествено и в срок свое задължение във връзка с доставка на конкретни количества от стоката по предмета на настоящото рамково споразумение, той

ще дължи на **ВЪЗЛОЖИТЕЛЯ** неустойки за забава и неизпълнение, чиито основания и размер ще бъдат определени в конкретния договор за възлагане на обществена поръчка за доставка.

**7.5.** В случай че **ИЗПЪЛНИТЕЛЯТ** откаже да подаде или не подаде оферта за участие в конкретна процедура на вътрешен конкурентен избор за сключване на договор въз основа на настоящото рамково споразумение, поради причини, които могат да му се вменят във вина съответно при липса на основанията по Раздел 8 по-долу, освен че **ВЪЗЛОЖИТЕЛЯТ** има право да развали рамковото споразумение, той има право, а **ИЗПЪЛНИТЕЛЯТ** ще дължи и заплаща на **ВЪЗЛОЖИТЕЛЯ** неустойка в размер на **5%** от прогнозната стойност на конкретния вътрешен конкурентен избор, за участие в който е отказал или е пропуснал да подаде оферта по своя вина и без наличието на оправдателна причина съгласно следващия Раздел 8.

## **РАЗДЕЛ 8. НЕПРЕОДОЛИМА СИЛА ИЛИ НЕПРЕДВИДИМИ СЪБИТИЯ**

**8.1.** В случаи на непреодолима сила по смисъла на чл. 306 от Търговския закон или на непредвидими събития и доколкото тези събития се отразяват върху изпълнението на задълженията на двете страни по споразумението, сроковете за изпълнение трябва да бъдат удължени за времето, през което е траела непреодолимата сила или непредвидимите събития. Страните се споразумяват за непредвидими събития да се считат издадени или изменени нормативни, административни или ненормативни актове (със задължителна сила за **ВЪЗЛОЖИТЕЛЯ**, **ИЗПЪЛНИТЕЛЯ** или уговорките в настоящото рамково споразумение) на държавни или общински органи, настъпили по време на изпълнение на договора, които се отразяват на изпълнението на задълженията, на която й да е от страните.

**8.2.** Двете страни трябва взаимно да се уведомяват писмено за началото и края на тези събития, както следва:

**8.2.1.** за непреодолимата сила известието трябва да бъде потвърдено от Търговската камара на страната, в която е настъпило и да бъде изпратено на другата страна до **14 (четирнадесет) дни** след започването му.

**8.2.2.** за непредвидимите събития – в **14-дневен срок** от издаването или изменението на нормативен, административен или ненормативен акт на държавен или общински орган.

**8.3.** В случай на непреодолима сила или непредвидимо събитие в страната на **ИЗПЪЛНИТЕЛЯ** и/или **ВЪЗЛОЖИТЕЛЯ** и ако то доведе до закъснение в изпълнението на задълженията на някоя от страните за повече от **1 (един) месец**, всяка от страните има право да прекрати рамково споразумение при условията и по реда на т. 9.2. по-долу.

## **РАЗДЕЛ 9. РАЗВАЛЯНЕ И ПРЕКРАТЯВАНЕ НА РАМКОВОТО СПОРАЗУМЕНИЕ**

**9.1.** Настоящото рамково споразумение се прекратява с изтичането на срока на неговото действие, без да е необходимо уведомление или предизвестие на която и да е от страните до другата страна. Настоящото рамково споразумение може да се прекрати предсрочно, по всяко време на неговото действие, по взаимно писмено съгласие, като двете страни уреждат взаимоотношенията си до момента на прекратяването. При прекратяване на рамковото споразумение се прекратяват и всички конкретни договори сключени въз основа на него, като поръчките, направени преди прекратяването, се изпълняват по реда и при условията на конкретния договор.

**9.2. (1)** В случаите на т. 8.3., всяка от страните има право да прекрати конкретния договор за обществена поръчка, съответно настоящото рамково споразумение, с **10-дневно писмено предизвестие** до другата страна.

**(2)** Настоящото рамково споразумение, както и всеки конкретен договор, сключен въз основа на него, може да се прекрати с **6-месечно писмено предизвестие** на едната до другата страна, без да е необходимо да се обосновават причините за прекратяване.

**9.3.** Настоящото рамково споразумение (съответно конкретният договор, сключен въз основа на него) може да се прекрати, съответно развали едностранно от **ВЪЗЛОЖИТЕЛЯ**, както следва:

**1.** с **30-дневно писмено предизвестие** при повторна доставка (по конкретен договор) на партида дефектна стока или на стока, неотговаряща на изискванията на **ВЪЗЛОЖИТЕЛЯ**, посочени в конкретния договор за обществена поръчка, настоящото рамково споразумение и в приложенията към тях, когато това обстоятелство е установено по реда на входящия контрол, независимо дали двете доставени партиди дефектна стока и/или стока, неотговаряща на изискванията на **ВЪЗЛОЖИТЕЛЯ**, са поредни или не;

**2.** с **30-дневно писмено предизвестие**, ако в рамките на срока по конкретен договор е установено по реда, предвиден в конкретния договор, един или повече пъти наличието на скрит/гаранционен дефект на доставена от **ИЗПЪЛНИТЕЛЯ** стока и един или повече пъти по реда на входящия контрол (кумулятивно), че доставена от **ИЗПЪЛНИТЕЛЯ** стока е дефектна и/или не отговаря на изискванията на **ВЪЗЛОЖИТЕЛЯ**, посочени в настоящото рамково споразумение, в договора и в приложенията към тях;

**3.** без предизвестие, в случай че по време на срока на конкретен договор, към **ИЗПЪЛНИТЕЛЯ** са отправяни три или повече претенции за отстраняване на установен по реда, предвиден в конкретния договор, скрит/гаранционен дефект на доставената стока, дори същите да са били отстранени;

4. без предизвестие, чрез писмено уведомление, в хипотезата на т. 6.5. по-горе;
  5. без предизвестие, в случай на неизпълнение или лошо изпълнение на задълженията на **ИЗПЪЛНИТЕЛЯ** по конкретния договор или по рамковото споразумение;
  6. без предизвестие, в случай че **ИЗПЪЛНИТЕЛЯТ** по рамковото споразумение бъде поканен от **ВЪЗЛОЖИТЕЛЯ** и откаже или пропусне да подаде оферта за участие в последващата обществена поръчка по ЗОП, за избор на изпълнител на конкретен договор за възлагане на обществена поръчка, вследствие на рамковото споразумение, по причина, която може да му бъде вменена във вина и при липса на оправдателните основания, уговорени в Раздел 8 по-горе.
- 9.4. Извън случаите по предходните точки, всяка от страните има право да развали рамковото споразумение, съответно сключения въз основа на него конкретен договор, на общо основание при условията и по реда на чл. 87 от ЗЗД.
- 9.5. Рамковото споразумение респективно конкретният договор за обществена поръчка, сключен въз основа на него, се прекратяват и при наличието на едно или повече от общите нормативни основания, предвидени в чл. 118 от ЗОП.

#### РАЗДЕЛ 10. ЗАДЪЛЖЕНИЯ НА СТРАНИТЕ ПРИ ИЗПОЛЗВАНЕ НА ПОДИЗПЪЛНИТЕЛИ

10. (1) За изпълнението на доставките и/или дейностите по предмета на настоящото рамково споразумение, **ИЗПЪЛНИТЕЛЯТ** няма да използва подизпълнители.
- (2) **ИЗПЪЛНИТЕЛЯТ** няма право да възлага изпълнението на една или повече от работите, включени в предмета на конкретния договор, на лица, с които не са сключени и предоставени на **ВЪЗЛОЖИТЕЛЯ** договори за подизпълнение.
- (3) **ИЗПЪЛНИТЕЛЯТ** има право да замени подизпълнителя/ите по ал. 1 когато:
1. За подизпълнителя/ите е налице или възникне обстоятелство чл. 54, ал. 1 или чл. 55, ал. 1, т. 1 и 4 от ЗОП;
  2. Подизпълнителят/ите не отговаря/т на нормативно изискване за изпълнение на работите, включени в предмета на договора за подизпълнение;
  3. Договорът за подизпълнение е прекратен по вина на подизпълнителя/ите, включително ако подизпълнителят/ите превъзлага/т една или повече работи, включени в предмета на договора, за подизпълнение.
- (4) **ИЗПЪЛНИТЕЛЯТ** е длъжен да прекрати договор за подизпълнение, ако по време на изпълнението му възникне обстоятелство по чл. 54, ал. 1 или чл. 55, ал. 1, т. 1 и 4 от ЗОП, както и ако подизпълнителят превъзлага една или повече работи, включени в предмета на договора за подизпълнение.
- (5) В случаите по ал. 3 и ал. 4 **ИЗПЪЛНИТЕЛЯТ** сключва нов договор за подизпълнение или допълнително споразумение към договор за подизпълнение и изпраща оригинален екземпляр на **ВЪЗЛОЖИТЕЛЯ** в срок до **3 (три) дни** от датата на сключване заедно с доказателства за изпълнение на условията по чл. 66, ал. 1 и ал. 2 във връзка с ал. 11 от ЗОП.
- (6) Сключване на договор за подизпълнение или на допълнително споразумение към договор за подизпълнение не освобождава **ИЗПЪЛНИТЕЛЯ** от отговорността му за изпълнение на настоящото рамково споразумение, както и на конкретния договор, сключен въз основа на него. Използване на подизпълнител/и не изменя задълженията на **ИЗПЪЛНИТЕЛЯ** по договора. **ИЗПЪЛНИТЕЛЯТ** отговаря за действията и бездействията на подизпълнителя/ите като за свои действия.
- (7) Приложимите клаузи на договора са задължителни за изпълнение от подизпълнителя/ите.
- (8) **ВЪЗЛОЖИТЕЛЯТ** извършва окончателно плащане/ния по договора, за който има сключени договори за подизпълнение, след като получи от **ИЗПЪЛНИТЕЛЯ** доказателства, че е заплатил на подизпълнителите (ако има такива) всички действително приети доставки.
- (9) **ВЪЗЛОЖИТЕЛЯТ** приема изпълнението на доставки по договора, за които е **ИЗПЪЛНИТЕЛЯТ** е сключил договор за подизпълнение, в присъствието на **ИЗПЪЛНИТЕЛЯ** и на подизпълнителя/те

#### РАЗДЕЛ 11. РЕШАВАНЕ НА СПОРОВЕ

- 11.1. Всички спорове, възникнали във връзка с тълкуването и/или изпълнението на настоящото рамково споразумение или на конкретния договор за обществена поръчка, сключен въз основа на него, се решават чрез преговори и постигане на взаимно изгодни договорености, материализирани в писмена форма за валидност.
- 11.2. Всички спорове, породени от това рамково споразумение или от конкретния договор за обществена поръчка, сключен въз основа на него, или отнасящи се до тях, включително споровете, породени или отнасящи се до тяхното тълкуване, недействителност, изпълнение или прекратяване, както и споровете за попълване празноти в тях или приспособяването им към нововъзникнали обстоятелства, за които не е постигнато съгласие по реда на предходната точка, ще бъдат разрешавани по общия гражданско правен ред, от компетентния съд в Република България със седалище в гр. София.
- 11.3. Отнасянето на спора за решаване от компетентния съд не ще се счита за причина за спирането на изпълнението на други задължения по настоящото рамково споразумение или конкретния договор за обществена поръчка, сключен въз основа на него, които нямат отношение към предмета на спора.



11.4. Решение от компетентен съд или изменение на законодателството, което прави някое от условията на настоящото рамково споразумение или на конкретния договор, сключен въз основа на него невалидно, недействително или неизпълнимо, ще се отнася само до това условие и няма да прави цялото рамково споразумение съответно целия договор или някакво друго условие от тях невалиден, недействителен или неизпълним и всички други условия на рамковото споразумение и конкретния договор за обществена поръчка ще останат в пълна сила и ефект, така както са уговорени от страните. Страните поемат задължението да положат всички усилия, за да се договорят за заместващо условие на невалидното, недействителното или неизпълнимото условие с валидно, действително и изпълнимо условие, което най-близко отразява целта на невалидното, недействителното или неизпълнимото условие.

## РАЗДЕЛ 12. КОНФИДЕНЦИАЛНОСТ И ЗАЩИТА НА ЛИЧНИ ДАННИ

12.1. Страните се задължават да пазят и да не допускат разпространяването на информацията, определена за конфиденциална, получена от всяка от страните по повод сключването или по време на срока на действие на това рамково споразумение и/или конкретния договор за обществена поръчка, сключен въз основа на него, както и да използват тази информация единствено за целите на изпълнението им. Страните ще считат за конфиденциална информацията, съдържаща се в рамковото споразумение и договора и информацията във връзка с начина на изпълнението им, както и всяка информация, която се съдържа на хартиен или магнитен носител и е създадена или предоставена на някоя от страните във връзка с изпълнението на рамковото споразумение съответно на конкретния договор въз основа на него. Конфиденциална е и всяка информация, която е станала достъпна на някоя от страните по повод изпълнението на рамковото споразумение и/или договора, и която представлява ноу-хау, схеми на складове, съответно схеми за достъп и охрана, или фирмена тайна на другата страна, или която е определена изрично при предоставянето ѝ от съответната страна за конфиденциална. Конфиденциална е и информацията, свързана с лични данни, станали известни на някоя от страните във връзка със сключването или изпълнението на рамковото споразумение или конкретния договор за обществена поръчка, сключен въз основа на него.

12.2. Страните се съгласяват, че въпреки прекратяването на това рамково споразумение или конкретния договор въз основа на него, поради каквато и да е причина, клаузите, свързани с конфиденциалност, ще са в сила и задълженията във връзка с тях ще бъдат валидни за период от 2 (две) години след прекратяване на рамковото споразумение, съответно на договора.

12.3. Клаузите за конфиденциалност не се прилагат, когато някоя от страните е длъжна да предостави информация по рамковото споразумение или конкретния договор за обществена поръчка, сключен въз основа на него, на компетентен държавен орган, който е поискал тази информация във връзка с правомощията му по закон. При предоставяне на информация по тази точка страната, която я дава, е длъжна незабавно да уведоми писмено другата страна.

12.4. (1) Всяка от Страните се съгласява, че ще обработва личните данни („Лични данни“), посочени в настоящия договор на служителите-контактни лица на другата Страна, само и единствено за целите на обмен на данни и информация по рамковото споразумение и последващ конкретен договор, като никоя от Страните няма право да обработва Лични данни за други цели. Обработването на Лични данни от Страните се осъществява на територията на Република България. Не се допуска използването на каквото и да е оборудване за обработване на Личните данни, разположено извън определената Територия за обработване.

(2) Всяка от Страните се задължава да уведоми другата в случай:

а) на каквито и да е дейности по разследване, предприети от надзорен орган по защита на личните данни по отношение на дейността ѝ по обработване на Лични данни за целите на изпълнение на Договора;

б) че установи, че не е в състояние да изпълнява задълженията си относно обработването и защита на личните данни на другата Страна;

в) че установи каквото и да е нарушение на сигурността на обработването на Личните данни. Уведомлението за нарушение на сигурността следва да се извърши незабавно към другата Страна (но не по-късно от 3 (три) часа от установяването му) и следва да съдържа минимум следната информация:

- описание на естеството на нарушението и на фактите, свързани с нарушението на сигурността на личните данни, включително, ако е възможно, категориите и приблизителния брой на засегнатите субекти на данни и категориите и приблизителното количество на засегнатите записи на лични данни;
- описание на евентуалните последици от нарушението на сигурността на личните данни;
- описание на предприетите или предлаганите от нея мерки за справяне с нарушението на сигурността на личните данни, включително по целесъобразност мерки за намаляване на евентуалните неблагоприятни последици.

(3) В случай че е обективно невъзможно да осигури в посочения в ал. 2, б. „в“ срок цялата необходима за уведомлението информация, съответната Страна уведомява в този срок другата като ѝ предоставя наличната към този момент информация и след съгласуване с нея допълва уведомлението.





(4) Всяка от Страните е задължена да обезщети вредите, които дадено лице може да претърпи в резултат на обработване на Лични данни от страна на някоя от тях, което обработване нарушава Регламент (ЕС) 2016/679 на Европейския парламент и на Съвета от 27 април 2016 година относно защитата на физическите лица във връзка с обработването на лични данни и относно свободното движение на такива данни или други приложими законови разпоредби за защита на личните данни, освен ако последната не докаже, че по никакъв начин не е отговорна за вредите.

### РАЗДЕЛ 13. ЗАКЛЮЧИТЕЛНИ РАЗПОРЕДБИ

13.1. (1) При празноти в конкретния договор за обществена поръчка, сключен въз основа на настоящото рамково споразумение, субсидиарно ще се прилага уговореното в рамковото споразумение, доколкото то не противоречи на смисъла и съдържанието на конкретния договор.

(2) При противоречие на уговореното в настоящото рамково споразумение и приложенията към него с уговореното в конкретния договор (и приложенията към него), сключен въз основа на настоящото рамково споразумение, с предимство ще се ползва и прилага уговореното в конкретния договор за обществена поръчка.

13.2. По отношение на това рамково споразумение или по отношение на конкретния договор, сключен въз основа на него, и за неуредените в тях въпроси е приложимо действащото в Република България законодателство.

13.3. Всички съобщения и уведомления на страните по настоящото рамково споразумение, както и по конкретния договор, сключен въз основа на него, ще се извършват само в писмена форма, като условие за действителност. Тази форма ще се счита за спазена, ако съобщението е изпратено по e-mail или факс, доколкото съществува техническа възможност за установяване на момента на получаване на съобщението/уведомлението чрез генериране на известие за доставяне от техническото средство на изпращане. При влизане в сила на чл. 39 от ЗОП, обменът на информация между страните във връзка с настоящото рамково споразумение или конкретния договор за обществена поръчка, сключен в резултат на него, ще се осъществява по реда на цитираната правна норма.

13.4. Настоящото рамково споразумение влиза в сила, считано от датата на подписването му от страните.

13.5. Изменения на рамковото споразумение, респективно на конкретния договор за обществена поръчка, сключен въз основа на него, са допустими при наличието на едно или повече от изчерпателно посочените основания в чл. 116 от ЗОП.

13.6. Неразделна част от настоящото рамково споразумение са следните приложения:

*Приложение 1:* Стока и базови единични цени;

*Приложение 2:* Технически изисквания /техническо предложение на участника/;

*Приложение 3:* Проект на конкретен договор;

*Приложение 4:* Декларация по чл. 53, ал. 2 от Закона за мерките срещу изпирането на пари;

*Приложение 5:* Декларация по чл. 3, т. 8 и чл. 4 от Закона за икономическите и финансовите отношения с дружествата, регистрирани в юрисдикции с преференциален данъчен режим, контролираните от тях лица и техните действителни собственици.

Рамковото споразумение е изготвено в два еднообразни екземпляра на Български език – по един за всяка от страните, които след като се запознаха със съдържанието му и го приеха го подписаха, както следва:

ВЪЗЛОЖИТЕЛ:

На основание чл.2 от ЗЗЛД

ИЗПЪЛНИ

На основание чл.2 от ЗЗЛД

СТОКА И БАЗОВИ ЕДИНИЧНИ ЦЕНИ

№	Наименование на материала	Мярка	Единична цена, в лева без ДДС
1	2	3	4
1	Изолатор подпорен, композитен, 20 kV, OM	Бр.	22.00

**Забележка:**

Посочените цени са в лева, без ДДС, включват всички преки и непреки разходи, включително транспортни и организационни, свързани с изпълнението на всички дейности, предмет на настоящото рамково споразумение .

ВЪЗЛОЖИТЕЛ:

*M*  
На основание чл.2 от ЗЗЛД

*Вит*

ИЗПЪЛНИ

*sofia \**  
На основание чл.2 от ЗЗЛД

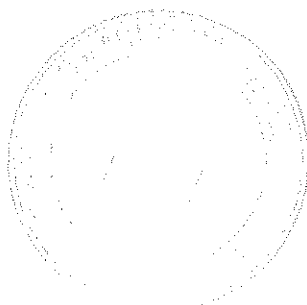

*Amico*



**ТЕХНИЧЕСКИ ИЗИСКВАНИЯ /ТЕХНИЧЕСКО ПРЕДЛОЖЕНИЕ НА УЧАСТНИКА/**

**ПРОЕКТ НА КОНКРЕТЕН ДОГОВОР**

Днес, ..... 201... г., в град София, Република България, между страните:

(1) „**ЧЕЗ РАЗПРЕДЕЛЕНИЕ БЪЛГАРИЯ**” АД, със седалище и адрес на управление: Република България, гр. София 1784, Столична община, район „Младост“, бул. „Цариградско шосе” № 159, БенчМарк Бизнес Център, вписано в Търговския регистър при Агенцията по вписванията с ЕИК: 130277958, представлявано от ..... – упълномощен за сключване на договора с Решение, отразено в т. ... от Протокол № ... от проведено на ... г. редовно заседание на Управителния съвет негов член, наричано за краткост „**ВЪЗЛОЖИТЕЛ**”, от една страна

и

(2) „.....”, със седалище и адрес на управление: гр....., ул....., адрес за кореспонденция: гр....., ул....., тел..... факс: ....., вписано в Търговския регистър при Агенцията по вписванията с ЕИК: ....., представлявано от ..... – ....., наричано за краткост „**ИЗПЪЛНИТЕЛ**”, от друга страна,

в резултат на проведен вътрешен конкурентен избор за сключване на договор в резултат на рамково споразумение при условията и по реда на чл. 82 от Закона за обществените поръчки (ЗОП), с референтен № \_\_\_\_\_ и предмет: „\_\_\_\_\_”, въз основа на сключено Рамково споразумение № \_\_\_\_\_ / \_\_\_\_\_ г. и на основание чл. 112 във връзка с чл. 82 от ЗОП, се сключи настоящият договор за следното:

**1. ПРЕДМЕТ НА ДОГОВОРА**

1.1. Съгласно условията на настоящия договор и приложенията към него, въз основа на последващите поръчки, **ВЪЗЛОЖИТЕЛЯТ** възлага, а **ИЗПЪЛНИТЕЛЯТ** приема и се задължава да доставя и продава на **ВЪЗЛОЖИТЕЛЯ** следните стоки, представляващи: ....., които са описани по вид и цени в **Приложение 1** от настоящия договор и които отговарят на техническите изисквания (характеристики) от **Приложение 2** на рамковото споразумение. За целите на договора и за краткост ....., ще бъдат наричани по-долу „**стока**” съответно „**стоката**”.

1.2. Стоката, предмет на настоящия договор, се доставя и купува по поръчки, генерирани през SAP и писмено отправени от **ВЪЗЛОЖИТЕЛЯ** до **ИЗПЪЛНИТЕЛЯ**. **ВЪЗЛОЖИТЕЛЯТ** ще поръчва само толкова количество от стоката, за колкото има готовност в зависимост от нуждите, свързани с неговата дейност. В съответната поръчка за доставка се включват най-малко следните данни за стоката: вид на стоката; количество; единична и обща цена; срок и място за доставка. Местата за доставка на стоката по предмета на договора са складове на **ВЪЗЛОЖИТЕЛЯ**, находящи се на територията на страната в следните населени места: гр. София, гр. Враца, гр. Левски и гр. Дупница или на конкретни адреси на обекти на **ВЪЗЛОЖИТЕЛЯ**, в които ще се влага стоката, посочени от **Възложителя** в поръчката за доставка, които се намират на територията, обслужвана от **Възложителя**, а именно: географската територия на Западна България, включваща областите: София-град; Софийска област; Перник; Кюстендил; Благоевград; Враца; Монтана; Видин; Плевен и Ловеч. Точният адрес на съответната складова база или обект се посочва в поръчката на **ВЪЗЛОЖИТЕЛЯ**.

1.3. Предаването на стоката се извършва в посочения в поръчката склад с **приемно - предавателен протокол**, двустранно подписан от страните по този договор или от техни надлежно упълномощени представители. Приемно-предавателният протокол се изготвя в **3 (три)** еднообразни екземпляра в съответствие с образеца от **Приложение 3** към договора, като един остава за **ИЗПЪЛНИТЕЛЯ** и два се предават на **ВЪЗЛОЖИТЕЛЯ**, заедно с документите, описани в **Приложение 5** към настоящия договор.

1.4. (1) Протоколът по т. 1.3. се подписва и от подизпълнителя, ако в поръчката по т. 1.2 са включени стоки, за доставка на които **ИЗПЪЛНИТЕЛЯТ** е сключил договор за подизпълнение, съгласно т. 4.10. от договора.

(2) Предходната ал. 1 не се прилага, ако **ИЗПЪЛНИТЕЛЯТ** представи на **ВЪЗЛОЖИТЕЛЯ** доказателства, че договорът за подизпълнение е прекратен, или доставката на стока или част от нея не е възложена на подизпълнителя.

1.5. Собствеността и рискът от логиването и повреждането на стоката преминават върху **ВЪЗЛОЖИТЕЛЯ** с подписването на приемно-предавателния протокол по т. 1.3 по-горе.

## 2. ЦЕНА И НАЧИН НА ПЛАЩАНЕ

2.1. (1) Единичните цени на стоката, предмет на договора, са описани в **Приложение 1**, неразделна част от него. Единичната цена за всеки вид стока, посочена в **Приложение 1** към настоящия договор, не може да бъде по-висока от базовата единична цена за съответната стока по сключеното рамково споразумение.

(2) При надлежно и своевременно изпълнение на предмета на договора **ВЪЗЛОЖИТЕЛЯТ** ще заплаща на **ИЗПЪЛНИТЕЛЯ** поръчаната по реда на т. 1.2 и приета по реда на т. 1.3 стока по единични цени от **Приложение 1**. При фактурирането се начислява дължимият в момента ДДС според законодателството на Република България. Единичните цени, по които се плаща стоката, са определени до франко складове на **ВЪЗЛОЖИТЕЛЯ**, посочени в поръчката за доставка в съответствие с т. 1.2 по-горе, като включват всички преки и косвени разходи, в това число, но не само: транспорт, такси, застраховки, опаковка, документация и всички други съпътстващи доставката на стоката разходи.

2.2. **ВЪЗЛОЖИТЕЛЯТ** се задължава да заплаща поръчаната по реда на т. 1.2. и приета по реда на т. 1.3. стока чрез банкови преводи по банкова сметка на **ИЗПЪЛНИТЕЛЯ**, извършени в срок до **60 (шестдесет) календарни дни**, считано от датата на издаване и предоставяне от **ИЗПЪЛНИТЕЛЯ** на **ВЪЗЛОЖИТЕЛЯ** на оригинална фактура за стойността на конкретната доставка и документите, посочени в приложението по т. 4.2 от договора, които придружават стоката. Във фактурата трябва да са посочени: № и дата на договора, № и дата на рамковото споразумение, № и дата на приемно-предавателния протокол по т. 1.3 и № на поръчката за доставка. **ИЗПЪЛНИТЕЛЯТ** е длъжен да представи на **ВЪЗЛОЖИТЕЛЯ** издадената фактура и документите, които придружават стоката, най-късно в срок до **5 (пет) дни**, считано от датата на издаването на фактурата, като при забава за представяне на фактура и придружаващите стоката документи, срокът за плащане се удължава съответно със срока на забавата.

2.3. Максималната стойност на договора е в размер на ..... (.....) лева без ДДС. Независимо от това дали срокът на договора по т. 3.1 е изтекъл или не, при достигане на максималната стойност по тази точка, договорът се прекратява автоматично, без която и да е от страните да дължи уведомление или предизвестие на другата страна.

2.4. **ВЪЗЛОЖИТЕЛЯТ** извършва окончателното плащане по договор за обществена поръчка, за който има сключени договори за подизпълнение, след като получи от **ИЗПЪЛНИТЕЛЯ** доказателства, че е заплатил на подизпълнителите всички работи, приети по реда на т. 5.7.

2.5. Условието по предходната т. 2.4. не се прилага в случаите по т. 5.8.

## 3. СРОКОВЕ

3.1. Договорът се сключва за срок от ..... (.....) месеца, считано от датата на влизането му в сила или до изчерпване на неговата максимална стойност, определена в т. 2.3 по-горе, в зависимост от това, кое от посочените обстоятелства ще настъпи първо по време. С изтичането на така определения максимален срок на действие, договорът се прекратява автоматично, без която и да е от страните да дължи уведомление или предизвестие на другата страна, независимо от това дали максималната стойност на договора по т. 2.3. е достигната (изчерпана) или не.

3.2. Съответните срокове за доставка на съответните максимални количества от стоката са посочени в **Приложение 2** към договора.

3.3. Срокът за доставка, определен в приложението по предходната т. 3.2 започва да тече, считано от датата на поръчката по т. 1.2.

3.4. **ВЪЗЛОЖИТЕЛЯТ** има право да поръча едновременно от всички видове стоки, предмет на договора.

3.5. Независимо от това колко вида стоки са поръчани едновременно, **ИЗПЪЛНИТЕЛЯТ** е длъжен да достави поръчаните му стоки в уговорения срок от датата на поръчката, ако за всеки от поръчаните видове стоки е спазено съответното максималното количество, посочено в приложението по т. 3.2. от настоящия договор.

3.6. В случай че в поръчката са включени количества, по-големи от договорените в приложението по т. 3.2., за количеството над максималното, това обстоятелство ще бъде посочено текстово в съответната поръчка изпратена към **ИЗПЪЛНИТЕЛЯ**. С потвърждението на поръчката, **ИЗПЪЛНИТЕЛЯТ** вписва в същата очаквана дата за доставка, която се отнася само за количествата над максималните, посочени в приложението по т. 3.2, като **ИЗПЪЛНИТЕЛЯТ** е длъжен да достави уговореното максимално количество по приложението от т. 3.2 в **30-дневен срок** от датата на поръчката.

## 4. ПРАВА И ЗАДЪЛЖЕНИЯ НА ИЗПЪЛНИТЕЛЯ

4.1. **ИЗПЪЛНИТЕЛЯТ** е длъжен да достави стоката във вид, качество и с технически показатели, отговарящи на техническите изисквания, определени в **Приложение 2** от Рамково споразумение №

...../....., сключено между същите страни, и в съответствие с регламентите, определени в настоящия договор.

**4.2. ИЗПЪЛНИТЕЛЯТ** е длъжен да достави стоката, комплектована с документите, описани в **Приложение 5**, неразделна част от настоящия договор.

**4.3. ИЗПЪЛНИТЕЛЯТ** се задължава да уведоми писмено **ВЪЗЛОЖИТЕЛЯ** най-малко **2 (два) дни** преди изпращането на стоката за очакваната дата на пристигането ѝ в местоизпълнението /местоназначението/, посочено в съответната поръчка, чрез факс съобщение или съобщение на електронна поща. Неизпълнението на това задължение освобождава **ВЪЗЛОЖИТЕЛЯ** от забава за приемането на стоката.

**4.4. ИЗПЪЛНИТЕЛЯТ** отговаря пред **ВЪЗЛОЖИТЕЛЯ**, ако трети лица предявят правото си на собственост или други права по отношение на стоката, които могат да бъдат противопоставени на **ВЪЗЛОЖИТЕЛЯ**.

**4.5. ИЗПЪЛНИТЕЛЯТ** е длъжен да върне на **ВЪЗЛОЖИТЕЛЯ** платената цена заедно с лихвите, както и да заплати разносните по договора в случаите, когато се докаже, че продадената стока принадлежи изцяло или отчасти на трето лице, като в тези случаи **ВЪЗЛОЖИТЕЛЯТ** има право да развали договора по реда на т. 9.1.1.

**4.6. ИЗПЪЛНИТЕЛЯТ** се задължава да определи свой представител за предаване на стоката по т. 1.1. с приемно-предавателния протокол по т. 1.3.

**4.7. ИЗПЪЛНИТЕЛЯТ** е длъжен да замени дефектната или неотговаряща на изискванията стока, констатирано в съответствие с т. 5.2. или т. 6.5. на договора, в сроковете, определени в договора.

**4.8. ИЗПЪЛНИТЕЛЯТ** има право да получи цената на поръчаната, реално доставена и приета стока, съгласно условията на настоящия договор.

**4.9.** При изпълнението на настоящият договор **ИЗПЪЛНИТЕЛЯТ** няма да използва/ще използва следния/те подизпълнител/и ..... (попълва се при сключване на договора, ако участникът, определен за изпълнител е декларирал в офертата си, че при изпълнение на договора ще използва подизпълнители) за изпълнение на ..... (посочват се видовете работи, които ще се изпълняват от подизпълнителя/ите), представляващи ..... (% от общата стойност на поръчката (попълва се съобразно декларацията от офертата на участника).

**4.10.** В случай че **ИЗПЪЛНИТЕЛЯТ** сключи договор за подизпълнение с подизпълнител, в срок до **3 (три) дни** от датата на сключване изпраща оригинален екземпляр от договора за подизпълнение на **ВЪЗЛОЖИТЕЛЯ**.

**4.11. ИЗПЪЛНИТЕЛЯТ** няма право да възлага изпълнението на една или повече от работите, включени в предмета на договора, на лица, с които не е сключен и представен на **ВЪЗЛОЖИТЕЛЯ** договор за подизпълнение.

**4.12. ИЗПЪЛНИТЕЛЯТ** има право да замени подизпълнител, когато:

а) За подизпълнителя/ите е налице или възникне обстоятелство чл. 54 от ЗОП;

б) Подизпълнителят/ите не отговарят на нормативно изискване за изпълнение на работите, включени в предмета на договора за подизпълнение;

в) Договорът за подизпълнение е прекратен по вина на подизпълнителя/ите, включително ако подизпълнителят/ите превъзлага/т една или повече работи, включени в предмета на договора, за подизпълнение.

**4.13. ИЗПЪЛНИТЕЛЯТ** е длъжен да прекрати договор за подизпълнение, ако по време на изпълнението му за подизпълнителя възникне обстоятелство по чл. 54 от ЗОП, както и ако подизпълнителят превъзлага една или повече работи, включени в предмета на договора за подизпълнение.

**4.14.** В случаите по т. 4.12 и т. 4.13, **ИЗПЪЛНИТЕЛЯТ** сключва нов договор за подизпълнение или допълнително споразумение към договор за подизпълнение и изпраща оригинален екземпляр на **ВЪЗЛОЖИТЕЛЯ** в срок до **3 (три) дни** от датата на сключване, заедно с доказателства за изпълнение на условията по чл. 66, ал. 1 и ал. 2 във връзка с ал. 11 от ЗОП.

**4.15.** Сключване на договор за подизпълнение или на допълнително споразумение към договор за подизпълнение не освобождава **ИЗПЪЛНИТЕЛЯ** от отговорността му за изпълнение на настоящия договор. Използването на подизпълнител/и не изменя задълженията на **ИЗПЪЛНИТЕЛЯ** по договора. **ИЗПЪЛНИТЕЛЯТ** отговаря за действията на подизпълнителя/ите като за свои действия.

**4.16.** Приложимите клаузи на договора са задължителни за изпълнение от подизпълнителя/ите.

**4.17.** Подизпълнителите нямат право да превъзлагат една или повече от дейностите, които са включени в предмета на договора, за подизпълнение.

**4.18.** Доставка на стоки, материали или оборудване, необходими за изпълнението на обществената поръчка, не се счита за наемане на подизпълнител, когато такава доставка не включва монтаж, както и сключването на договори за услуги, които не са част от настоящия договор за обществена поръчка, съответно - от договора за подизпълнение.

## **5. ПРАВА И ЗАДЪЛЖЕНИЯ НА ВЪЗЛОЖИТЕЛЯ**

**5.1. ВЪЗЛОЖИТЕЛЯТ** се задължава да определи свой представител за приемане на стоката по т. 1.1. с приемно-предавателния протокол по т. 1.3.

**5.2. (1) ВЪЗЛОЖИТЕЛЯТ** провежда **входящ контрол** за качество на доставената стока с цел установяване на съответствието ѝ с изискванията, посочени в настоящия договор и приложенията към него, както и с изискванията, посочени в рамковото споразумение и приложенията към него. За проведения входящ контрол **ВЪЗЛОЖИТЕЛЯТ** изготвя **протокол**.

**(2)** При установяване на недостатъци по време на входящия контрол, **ВЪЗЛОЖИТЕЛЯТ** е длъжен писмено да уведоми **ИЗПЪЛНИТЕЛЯ** в срок до **10 /десет/ дни** от датата на протокола по ал. 1. В писменото уведомление по предходното изречение **ВЪЗЛОЖИТЕЛЯТ** описва недостатъците (дефектите) на доставената стока и начинът за отстраняването им. **ИЗПЪЛНИТЕЛЯТ** е длъжен да прегледа уведомлението с констатациите на **ВЪЗЛОЖИТЕЛЯ** за недостатъци (дефекти) на стоката и да го уведоми писмено (по факс или на електронна поща) за това дали приема констатациите - съответно предложеният начин за отстраняване на недостатъците (дефектите) или не ги приема. **ИЗПЪЛНИТЕЛЯТ** следва да изпълни задължението си за уведомяване по предходното изречение в срок до **1 /един/ работен ден** от датата на получаване на уведомлението на **ВЪЗЛОЖИТЕЛЯ** за резултатите от входящия контрол. В случай че **ИЗПЪЛНИТЕЛЯТ** не уведоми **ВЪЗЛОЖИТЕЛЯ** за решението си относно констатациите от входящия контрол в срока по предходното изречение, се счита, че не ги приема, вследствие на което **ВЪЗЛОЖИТЕЛЯТ** пристъпва към съставянето на констативен протокол по ал. 3. В случай че **ИЗПЪЛНИТЕЛЯТ** приеме констатациите и предложенията на **ВЪЗЛОЖИТЕЛЯ**, констативен протокол по ал. 3 не се съставя, а **ИЗПЪЛНИТЕЛЯТ** е длъжен да отстрани констатираните недостатъци (дефекти) в срок до **15 /петнадесет/ календарни дни**, считано от датата на писменото им приемане. В случай че **ИЗПЪЛНИТЕЛЯТ** не приеме констатациите и предложенията на **ВЪЗЛОЖИТЕЛЯ**, последният го уведомява писмено за дата, час и място за съставяне на констативен протокол по ал. 3. Писменото уведомление за съставянето на констативен протокол по ал. 3 се изпраща на **ИЗПЪЛНИТЕЛЯ** не по-късно от **3 (три) дни** преди посочената в уведомлението дата за съставяне на протокола.

**(3)** При отказ на **ИЗПЪЛНИТЕЛЯ** да приеме констатациите на **ВЪЗЛОЖИТЕЛЯ** относно недостатъците (дефектите) на стоката и начина на тяхното отстраняване по предходната алинея, страните по договора съставят и подписват **констативен протокол**, в който се описват установените недостатъци, начинът и срокът за тяхното отстраняване. Срокът за отстраняване на недостатъците (дефектите) на стоката не може да бъде по-дълъг от **15 /петнадесет/ календарни дни**.

**(4)** Неявявяването на **ИЗПЪЛНИТЕЛЯ** за съставяне и подписване на констативния протокол по предходната алинея не го освобождава от отговорност. В този случай констативният протокол се съставя само от представители на **ВЪЗЛОЖИТЕЛЯ** и се изпраща на **ИЗПЪЛНИТЕЛЯ** по факс или електронна поща за изпълнение. В този случай срокът за отстраняване на недостатъците, посочен в констативния протокол, започва да тече от датата на изпращането на протокола на **ИЗПЪЛНИТЕЛЯ**.

**(5)** При съставянето на констативния протокол по ал. 3, респективно по ал. 4, страните отчитат уговореното в т. 5.3. от договора.

**5.3.** При установяване на недостатъци (дефекти) на стоката по реда на т. 5.2. или т. 6.5. от договора **ВЪЗЛОЖИТЕЛЯТ** има следните алтернативни права:

1. да иска замяна на дефектната или неотговаряща на изискванията стока с нова за сметка на **ИЗПЪЛНИТЕЛЯ**; или

2. да задържи стоката и да иска отбив от цената; или

3. да откаже да приеме стоката или да върне приетата, но дефектна или неотговаряща на изискванията стока, съответно да не я заплати или ако вече е заплатена, да иска връщането на платената за нея цена.

**5.4.** При доставка на дефектна стока или стока, която не отговаря на изискванията на **ВЪЗЛОЖИТЕЛЯ**, констатирано в съответствие с т. 5.2. или т. 6.5., и в случай че **ИЗПЪЛНИТЕЛЯТ** не отстрани недостатъците, съответно не замени дефектната стока с качествена в уговорените срокове, то **ВЪЗЛОЖИТЕЛЯТ** има право да предприеме действия за отстраняване на недостатъците от трета страна или да ги отстрани сам, за сметка на **ИЗПЪЛНИТЕЛЯ**. В този случай **ВЪЗЛОЖИТЕЛЯТ** има право на неустойката по т. 7.2.

**5.5.** В случаите на т. 5.3., **ВЪЗЛОЖИТЕЛЯТ** може да приеме неотговарящата на изискванията или дефектна стока на отговорно пазене, като вземе всички възможни мерки за безопасното ѝ съхранение за максимален срок от **1 (един) месец**.

**5.6.** **ВЪЗЛОЖИТЕЛЯТ** е длъжен, съгласно условията на този договор, да изплати на **ИЗПЪЛНИТЕЛЯ** договорената цена за поръчаната, реално доставена и приета стока.

**5.7.** **ВЪЗЛОЖИТЕЛЯТ** приема изпълнението на дейност по договора за обществена поръчка, за която **ИЗПЪЛНИТЕЛЯТ** е сключил договор за подизпълнение, в присъствието на **ИЗПЪЛНИТЕЛЯ** и на подизпълнителя.

**5.8.** При приемането на работата **ИЗПЪЛНИТЕЛЯТ** може да представи на **ВЪЗЛОЖИТЕЛЯ** доказателства, че договорът за подизпълнение е прекратен, или работата или част от нея не е извършена от подизпълнителя.

## 6. ГАРАНЦИИ И РЕКЛАМАЦИИ

6.1. Преди или най-късно при подписване на настоящия договор **ИЗПЪЛНИТЕЛЯТ** представя гаранция за изпълнение на стойност от ..... (.....) лева, представляващи 5% от максималната стойност на договора, определена в т. 2.3 по-горе, под формата на паричен депозит по сметка на **ВЪЗЛОЖИТЕЛЯ**, както следва: SWIFT (BIC): UNCRBGSF; банкова сметка (IBAN) в лева: BG 43 UNCR 7630 1002 ERPBUL; при банка: «УниКредит Булбанк» АД или под формата на безусловна и неотменяема банкова гаранция или застраховка, която обезпечавя изпълнението чрез покритие на отговорността на **ИЗПЪЛНИТЕЛЯ**, издадена в полза на **ВЪЗЛОЖИТЕЛЯ** със срок на валидност ... /.../ месеца. Гаранцията за изпълнение под формата на банкова гаранция или застраховка се издава най-рано на датата на поканата за сключване на договора за обществена поръчка, отправена от **ВЪЗЛОЖИТЕЛЯ** до избрания **ИЗПЪЛНИТЕЛ** и не по-късно от датата на сключване на договора. Относно изискванията към гаранцията за изпълнение под формата на банкова гаранция или застраховка и в случай на липса на уговорки в този смисъл в настоящия договор се прилагат съответно условията, разписани в рамковото споразумение или в документацията за участие в обществената поръчка, в резултат на която се сключва настоящия договор.

6.2. (1) Гаранцията за изпълнение ще компенсира **ВЪЗЛОЖИТЕЛЯ** за всякакви вреди и загуби, причинени вследствие виновно неизпълнение/забава за изпълнение на задължения по договора от страна на **ИЗПЪЛНИТЕЛЯ**, както и за произтичащите от тях санкции и/или неустойки. В случай че претърпените вреди на **ВЪЗЛОЖИТЕЛЯ** са в по-голям размер от размера на гаранцията за изпълнение по предходната точка, **ВЪЗЛОЖИТЕЛЯТ** има право да потърси обезщетение по общия съдебен ред пред компетентния български съд.

(2) **ИЗПЪЛНИТЕЛЯТ** се задължава да поддържа валидността на гаранцията за изпълнение в пълния ѝ размер, определен в т. 6.1 по-горе, до изтичане на уговорения срок на нейната валидност. В тази връзка, при усвояване на суми от гаранцията за изпълнение на договора за възлагане на обществена поръчка, **ИЗПЪЛНИТЕЛЯТ** е длъжен да попълни гаранцията до уговорения в т. 6.1 размер, в **14-дневен срок** от уведомяването му от страна на **ВЪЗЛОЖИТЕЛЯ** за усвояване на суми от гаранцията. Ако **ИЗПЪЛНИТЕЛЯТ** не направи това в този срок, **ВЪЗЛОЖИТЕЛЯТ** ще може да развали договора за обществена поръчка, при условията и по реда на т. 9.1.5 по-долу.

6.3. (1) Гаранцията за изпълнение или неинкасираната част от нея ще бъде освободена от **ВЪЗЛОЖИТЕЛЯ** и върната на **ИЗПЪЛНИТЕЛЯ** в срок до **30 /тридесет/ календарни дни** след изтичане на срока на договора, съответно след прекратяването му на друго основание без вина на **ИЗПЪЛНИТЕЛЯ**, ако изпълнението е надлежно, освен ако не е усвоена поради неизпълнение или забава за изпълнение на договорни задължения от страна на **ИЗПЪЛНИТЕЛЯ**.

(2) За срока, през който гаранцията за изпълнение е престояла законосъобразно при **ВЪЗЛОЖИТЕЛЯ**, последният не дължи лихва. **ВЪЗЛОЖИТЕЛЯТ** не дължи такси и разноски за откриване и поддържане на банковата гаранция или застраховката (ако **ИЗПЪЛНИТЕЛЯТ** е обезпечил изпълнението на задълженията си по договора с гаранция в една от тези форми) за срока, през който гаранцията законосъобразно се държи и се намира в негово разпореждане.

6.4. Гаранционният срок на закупената стока е ..... /...../ месеца, считано от датата на подписването на приемно-предавателния протокол за приемането ѝ в склада на **ВЪЗЛОЖИТЕЛЯ**, при спазване на указанията за съхранение, монтаж и експлоатация на производителя.

6.5. (1) По всяко време от действието на договора, **ВЪЗЛОЖИТЕЛЯТ** има право да проверява доставената стока, която не е в режим на експлоатация, за наличие на скрити недостатъци. Проверката по предходното изречение се извършва от служители на **ВЪЗЛОЖИТЕЛЯ**, притежаващи съответната техническа компетентност, и се удостоверява със съставянето на констативен протокол. При откриване на скрити недостатъци на доставената стока по реда на настоящата точка, същите се считат за гаранционни дефекти и **ИЗПЪЛНИТЕЛЯТ** е длъжен да ги отстрани в съответствие с гаранционните условия, при условие, че са спазени условията за съхранение на стоката.

(2) За гаранционни дефекти на стоката, освен скритите недостатъци по т. 6.5, ал. 1, се считат и всички дефекти на стоката, които са се проявили по време на експлоатацията ѝ и не са резултат от неправилни действия на **ВЪЗЛОЖИТЕЛЯ** и/или негови служители и са в рамките на гаранционния срок по т. 6.4.

(3) При констатиране на дефекти (неизправности) на стоката в рамките на гаранционния срок, **ВЪЗЛОЖИТЕЛЯТ** е длъжен да уведоми писмено **ИЗПЪЛНИТЕЛЯ** в **10 /десет/ дневен срок** от откриването им. В писменото уведомление по предходното изречение **ВЪЗЛОЖИТЕЛЯТ** описва недостатъците (дефектите) на стоката и начинът за отстраняването им. **ИЗПЪЛНИТЕЛЯТ** е длъжен да прегледа уведомлението с констатациите на **ВЪЗЛОЖИТЕЛЯ** за недостатъци (дефекти) на стоката и да го уведоми писмено (по факс или на електронна поща) за това дали приема констатациите - съответно предложеният начин за отстраняване на недостатъците (дефектите) или не ги приема. **ИЗПЪЛНИТЕЛЯТ** следва да изпълни задължението си за уведомяване по предходното изречение в срок до **5 /пет/ работни дни** от датата на получаване на уведомлението на **ВЪЗЛОЖИТЕЛЯ** за констатирания дефект на стоката в рамките на гаранционния срок. В случай че

**ИЗПЪЛНИТЕЛЯТ** не уведоми **ВЪЗЛОЖИТЕЛЯ** за решението си по отношение на предявената рекламация в срока по предходното изречение, се счита, че не я приема, вследствие на което **ВЪЗЛОЖИТЕЛЯТ** пристъпва към съставянето на констативен протокол. За съставянето и съдържанието на констативния протокол се прилагат съответно т. 5.2, ал. 2, 3, 4 и 5. При съставянето на констативния протокол страните отчитат уговореното в т. 6.6.

**6.6.** В рамките на гаранционния срок по т. 6.4, всички разходи по отстраняване на дефекти и/или замяна на стоката с нова, са за сметка на **ИЗПЪЛНИТЕЛЯ**.

**6.7.** Ако в рамките на гаранционния срок се констатират фабрични дефекти, които не могат да бъдат отстранени от **ИЗПЪЛНИТЕЛЯ** в срок до **15 /петнадесет/ календарни дни** от датата, на която неизправната стока му е предадена за ремонт, **ИЗПЪЛНИТЕЛЯТ** е длъжен да замени дефектната стока с нова в срок до **1 (един) месец**, считано от изтичането на 15-дневния срок за ремонт на стоката.

## 7. ОТГОВОРНОСТИ

**7.1. (1)** При забава за изпълнение на задължения по този договор, с изключение на случаите по т. 8.1 на договора, **ИЗПЪЛНИТЕЛЯТ** дължи на **ВЪЗЛОЖИТЕЛЯ** неустойка в размер на **0,2%** за всеки пълен ден забава, но не повече от **10%** общо върху стойността на неизпълненото задължение.

**(2)** При неизпълнение на задължения по този договор, с изключение на случаите по т. 8.1 на договора, **ИЗПЪЛНИТЕЛЯТ** дължи на **ВЪЗЛОЖИТЕЛЯ** неустойка в размер на **10%** върху стойността на неизпълненото задължение.

**7.2. (1)** За всеки отделен случай на неизпълнение на задълженията в рамките на гаранционния срок (с изключение на случаите по т. 8.1), **ИЗПЪЛНИТЕЛЯТ** дължи на **ВЪЗЛОЖИТЕЛЯ** неустойка, равна на **10%** от стойността на реално доставената, но дефектна (неизправна) стока, по отношение на която е възникнало неизпълненото гаранционно задължение.

**(2)** В случай че **ИЗПЪЛНИТЕЛЯТ** не изпълни задължението си да изпрати на **ВЪЗЛОЖИТЕЛЯ** оригинален екземпляр от договор за подизпълнение/допълнително споразумение към договор за подизпълнение по т. 4.10 и/или 4.14 от настоящия договор в срок до **3 (три) дни** от датата на сключване на договора, съответно споразумението към него, то той дължи на **ВЪЗЛОЖИТЕЛЯ** неустойка в размер на **2 000.00 лева**.

**7.3. ВЪЗЛОЖИТЕЛЯТ** има право да претендира неустойка в размер на **100%** от стойността на гаранцията за изпълнение на договора, посочена в т. 6.1, в следните случаи:

**7.3.1.** при прекратяване на договора по т. 9.1., подт. 9.1.2;

**7.3.2.** при отказ на **ИЗПЪЛНИТЕЛЯ** да изпълни поръчка за доставка при условията на този договор;

**7.3.3.** при прекратяване на договора по т. 9.1., подт. 9.1.3 и подт. 9.1.4;

**7.3.4.** при разваляне на договора при условията на т. 4.5;

**7.3.5.** при разваляне на договора при условията и по реда на т. 9.1., подт. 9.1.5.

**7.4.** При забава за плащане, **ВЪЗЛОЖИТЕЛЯТ** дължи на **ИЗПЪЛНИТЕЛЯ** обезщетение в размер на законната лихва за забава (равна на основния лихвен процент (ОЛП), обявен от БНБ, плюс 10%), начислена върху стойността на закъснялото плащане за периода на забавата, като стойността на обезщетението не може да бъде повече от **10%** общо от стойността на забавеното плащане.

**7.5.** Неустойките по настоящия договор се заплащат в срок до **10 (десет) календарни дни**, считано от датата на писмената претенция за тях от изправната до неизправната страна. **ВЪЗЛОЖИТЕЛЯТ** има право, ако в определения срок за плащане на дължимата неустойка **ИЗПЪЛНИТЕЛЯТ** не изпълни задължението си, да се удовлетвори за сумата на неустойката от гаранцията за изпълнение на договора в съответствие с т. 6.2 по-горе или да я прихване от следващо дължимо плащане по договора.

**7.6.** В случай че не е уговорено друго, неустойките се начисляват върху стойността на закъснялото/неизпълнено задължение без ДДС.

**7.7.** В случаите, когато посочените по-горе неустойки не покриват действителния размер на претърпените от **ВЪЗЛОЖИТЕЛЯ** вреди, той може да търси от **ИЗПЪЛНИТЕЛЯ** по съдебен ред разликата до пълния размер на претърпените вреди и пропуснатите ползи.

**7.8.** При нарушаване на задължение по раздел 11 по-долу, виновната страна дължи на изправната страна неустойка за всеки конкретен случай на нарушение в размер на **50%** от гаранцията за изпълнение, заедно с обезщетяване на всички вреди над сумата на неустойката, настъпили вследствие нарушаване на задълженията по раздел 11 от договора.

## 8. НЕПРЕОДОЛИМА СИЛА ИЛИ НЕПРЕДВИДИМИ СЪБИТИЯ

**8.1** В случаи на непреодолима сила по смисъла на чл. 306 от Търговския закон или на непредвидими събития и доколкото тези събития се отразяват върху изпълнението на задълженията на двете страни по договора, сроковете за изпълнение трябва да бъдат удължени за времето, през което е траела непреодолимата сила или непредвидимите събития. Страните се споразумяват за непредвидими събития да се считат издадени или изменени нормативни или ненормативни актове на държавни или общински органи, настъпили по време на изпълнение на договора, които се отразяват на изпълнението на задълженията, на която и да е от страните.



**8.2** Двете страни трябва взаимно да се уведомяват писмено за началото и края на тези събития, както следва:

**8.2.1.** за непреодолимата сила известието трябва да бъде потвърдено от Търговската камара на страната, в която е настъпило, и да бъде изпратено на другата страна до **14 (четирнадесет) дни** след започването му.

**8.2.2.** за непредвидимите събития – в **14-дневен** срок от издаването или изменението на нормативен или ненормативен акт на държавен или общински орган.

**8.3** В случай на непреодолима сила или непредвидимо събитие в страната на **ИЗПЪЛНИТЕЛЯ** и/или **ВЪЗЛОЖИТЕЛЯ** и ако то доведе до закъснение в изпълнението на задълженията на някоя от страните за повече от **1 (един) месец**, всяка от страните има право да прекрати договора по т. 9.3.

## **9. РАЗВАЛЯНЕ И ПРЕКРАТЯВАНЕ НА ДОГОВОРА**

**9.1. ВЪЗЛОЖИТЕЛЯТ** има право:

**9.1.1.** да развали договора при условията на т. 4.5. от договора, като в този случай **ВЪЗЛОЖИТЕЛЯТ** има право на неустойката по т. 7.3, подт. 7.3.4;

**9.1.2.** да прекрати договора с **10-дневно** писмено предизвестие отправено до **ИЗПЪЛНИТЕЛЯ** при забава на **ИЗПЪЛНИТЕЛЯ** с повече от 30 дни, без да са налице обстоятелствата по т. 8.1, като в този случай **ВЪЗЛОЖИТЕЛЯТ** има право на неустойката по т. 7.3., подт. 7.3.1;

**9.1.3.** да прекрати договора с **30-дневно** писмено предизвестие до **ИЗПЪЛНИТЕЛЯ**, при повторна доставка на партида дефектна стока или на стока, неотговаряща на изискванията на **ВЪЗЛОЖИТЕЛЯ**, посочени в договора и в приложенията към него, когато това обстоятелство е установено по реда на точка 5.2. от настоящия договор, като в този случай **ИЗПЪЛНИТЕЛЯТ** дължи неустойката по т. 7.3., подт. 7.3.3. Настоящата клауза се прилага и в случаите, когато:

**а)** двете доставени партиди дефектна стока и/или стока, неотговаряща на изискванията на **ВЪЗЛОЖИТЕЛЯ**, не са поредни;

**б)** в рамките на срока на договора е установено един или повече пъти по реда на т. 6.5. и един или повече пъти по реда на т. 5.2. (кумулятивно), че доставена стока е дефектна и/или не отговаря на изискванията на **ВЪЗЛОЖИТЕЛЯ**, посочени в договора и в приложенията към него.

**9.1.4.** да прекрати договора без предизвестие, в случай че по реда на т. 6.5 към **ИЗПЪЛНИТЕЛЯ** са отправяни **три или повече** претенции (които не е задължително да са последователни) за гаранционни дефекти на доставената стока, дори същите да са били отстранени. В този случай **ИЗПЪЛНИТЕЛЯТ** дължи неустойката по т. 7.3., подт. 7.3.3.

**9.1.5.** да развали договора без предизвестие, чрез писмено уведомление, в хипотезата на т. 6.2, ал. (2) по-горе. В този случай **ИЗПЪЛНИТЕЛЯТ** дължи неустойката по т. 7.3., подт. 7.3.5.

**9.1.6.** да прекрати договора с **10-дневно** писмено предизвестие, отправено до **ИЗПЪЛНИТЕЛЯ**, при отказ на **ИЗПЪЛНИТЕЛЯ** да изпълни поръчка за доставка при условията на този договор, без да са налице обстоятелствата по т. 8.1, като в този случай **ВЪЗЛОЖИТЕЛЯТ** има право на неустойката по т. 7.3., подт. 7.3.2.

**9.2.** Настоящият договор може да се прекратява по взаимно писмено съгласие по всяко време, като двете страни уреждат взаимоотношенията си до момента на прекратяването.

**9.3.** В случаите на т. 8.3., всяка от страните има право да прекрати договора с **10-дневно** писмено предизвестие до другата страна.

**9.4.** Договорът се прекратява и в следните случаи:

**9.4.1.** по т. 2.3; и

**9.4.2.** по т. 3.1.

**9.5.** Извън хипотезите по предходните точки, настоящият договор се прекратява или разваля и на общо основание при условията и по реда на чл. 118 от ЗОП и чл. 87 от Закона за задълженията и договорите (ЗЗД).

## **10. РЕШАВАНЕ НА СПОРОВЕ**

**10.1.** Всички спорове, възникнали във връзка с тълкуването и/или изпълнението на договора, се решават чрез преговори и постигане на взаимно изгодни договорености, материализирани в писмена форма за валидност.

**10.2.** Всички спорове, породени от този договор или отнасящи се до него, включително споровете, породени или отнасящи се до неговото тълкуване, недействителност, изпълнение или прекратяване, както и споровете за попълване празноти в него или приспособяването му към нововъзникнали обстоятелства, за които не е постигнато съгласие по реда на предходната точка, ще бъдат разрешавани по общия гражданскоправен ред, от компетентния съд в Република България със седалище в гр. София.

**10.3.** Отнасянето на спора за решаване от компетентния съд не ще се счита за причина за спирането на изпълнението на други задължения по настоящия договор, които нямат отношение към предмета на спора.

**10.4.** Решение от компетентен съд или изменение на законодателството, което прави някое от условията на този договор невалидно, недействително или неизпълнимо, ще се отнася само до това

условие и няма да прави целия договор или някакво друго условие от него невалиден, недействителен или изпълним и всички други условия на договора ще останат в пълна сила и ефект, така както са уговорени от страните. Страните поемат задължението да положат всички усилия, за да се договорят за заместващо условие на невалидното, недействителното или изпълнимото условие с валидно, действително и изпълнимо условие, което най-близо отразява целта на невалидното, недействителното или изпълнимото условие.

## **РАЗДЕЛ 11. КОНФИДЕНЦИАЛНОСТ И ЗАЩИТА НА ЛИЧНИ ДАННИ**

11.1. Страните се задължават да пазят и да не допускат разпространяването на информацията определена за конфиденциална, получена от всяка от страните по повод сключването или по време на срока на действие на този договор, както и да използват тази информация единствено за целите на изпълнението. Страните ще считат за конфиденциална информацията съдържаща се в договора и информацията във връзка с начина на изпълнението му, както и всяка информация която се съдържа на хартиен или магнитен носител и е създадена или предоставена на някоя от страните във връзка с изпълнението на договора. Конфиденциална е и всяка информация, която е станала достъпна на някоя от страните по повод изпълнението на договора и която представлява ноу-хау, схеми на складове съответно схеми за достъп и охрана или фирмена тайна на другата страна, или която е определена изрично при предоставянето ѝ от съответната страна за конфиденциална. Конфиденциална е и информацията свързана с лични данни, станали известни на някоя от страните във връзка със сключването или изпълнението на договора.

11.2. Страните се съгласяват, че въпреки прекратяването на този договор поради каквато и да е причина, клаузите свързани с конфиденциалност, ще са в сила и задълженията във връзка с тях ще бъдат валидни за период от **2 (две) години** след прекратяване на договора.

11.3. Клаузите за конфиденциалност не се прилагат когато някоя от страните е длъжна да предостави информация по договора на компетентен държавен орган, който е поискал тази информация във връзка с правомощията му по закон. При предоставяне на информация по тази точка, страната която я дава е длъжна незабавно да уведоми писмено другата страна.

11.4. (1) Всяка от Страните се съгласява, че ще обработва личните данни („Лични данни“), посочени в настоящия договор на служителите-контактни лица на другата Страна, само и единствено за целите на обмен на данни и информация по договора, като никоя от Страните няма право да обработва Лични данни за други цели. Обработването на Лични данни от Страните се осъществява на територията на Република България. Не се допуска използването на каквото и да е оборудване за обработване на Личните данни, разположено извън определената Територия за обработване.

(2) Всяка от Страните се задължава да уведоми другата в случай:

а) на каквито и да е дейности по разследване, предприети от надзорен орган по защита на личните данни по отношение на дейността ѝ по обработване на Лични данни за целите на изпълнение на Договора;

б) че установи, че не е в състояние да изпълнява задълженията си относно обработването и защита на личните данни на другата Страна;

в) че установи каквото и да е нарушение на сигурността на обработването на Личните данни. Уведомлението за нарушение на сигурността следва да се извърши незабавно към другата Страна (но не по-късно от 3 (три) часа от установяването му) и следва да съдържа минимум следната информация:

- описание на естеството на нарушението и на фактите, свързани с нарушението на сигурността на личните данни, включително, ако е възможно, категориите и приблизителния брой на засегнатите субекти на данни и категориите и приблизителното количество на засегнатите записи на лични данни;
- описание на евентуалните последици от нарушението на сигурността на личните данни;
- описание на предприетите или предлаганите от нея мерки за справяне с нарушението на сигурността на личните данни, включително по целесъобразност мерки за намаляване на евентуалните неблагоприятни последици.

(3) В случай че е обективно невъзможно да осигури в посочения в ал. 2, б. „в“ срок цялата необходима за уведомлението информация, съответната Страна уведомява в този срок другата като ѝ предоставя наличната към този момент информация и след съгласуване с нея допълва уведомлението.

(4) Всяка от Страните е задължена да обезщети вредите, които дадено лице може да претърпи в резултат на обработване на Лични данни от страна на някоя от тях, което обработване нарушава Регламент (ЕС) 2016/679 на Европейския парламент и на Съвета от 27 април 2016 година относно защитата на физическите лица във връзка с обработването на лични данни и относно свободното движение на такива данни или други приложими законови разпоредби за защита на личните данни, освен ако последната не докаже, че по никакъв начин не е отговорна за вредите.

## **12. ЗАКЛЮЧИТЕЛНИ РАЗПОРЕДБИ**

12.1. Договорът влиза в сила считано от датата на подписването му от страните.



**12.2. (1)** При празноти в настоящия конкретен договор, сключен въз основа на рамково споразумение, субсидиарно ще се прилага уговореното в рамковото споразумение, доколкото то не противоречи на смисъла и съдържанието на настоящия конкретен договор.

**(2)** При противоречие на уговореното в рамковото споразумение и приложенията към него с уговореното в конкретния договор и приложенията към него, с предимство ще се ползва и прилага уговореното в настоящия конкретен договор за обществена поръчка и приложенията към него.

**12.3.** По отношение на този договор и за неуредените в него въпроси е приложимо действащото в Република България законодателство.

**12.4.** Всички съобщения и уведомления на страните по настоящия договор ще се извършват само в писмена форма, като условие за действителност. Тази форма ще се счита за спазена, ако съобщението е изпратено по e-mail или факс, доколкото съществува техническа възможност за установяване на момента на получаване на съобщението/уведомлението чрез генериране на известие за доставяне от техническото средство на изпращане.

**12.5.** Неразделна част от настоящия договор са следните приложения:

*Приложение 1:* Стока и цени;

*Приложение 2:* Срокове за доставка и опаковка;

*Приложение 3:* Образец на приемо-предавателен протокол;

*Приложение 4:* Образец на опаковъчен лист;

*Приложение 5:* Придружаващи доставката документи;

*Приложение 6:* Декларация по чл. 53, ал. 2 от Закона за мерките срещу изпирането на пари;

*Приложение 7:* Декларация по чл. 3, т. 8 и чл. 4 от Закона за икономическите и финансовите отношения с дружествата, регистрирани в юрисдикции с преференциален данъчен режим, контролираните от тях лица и техните действителни собственици.

Договорът е изготвен в два еднообразни екземпляра на български език – по един за всяка от страните, които след като се запознаха със съдържанието му и го приеха го подписаха, както следва:

**ВЪЗЛОЖИТЕЛ:**

**ИЗПЪЛНИТЕЛ:**



Приложение № 3  
към Договор за обществена поръчка  
№ ..... / ..... Г.

**ДОСТАВЧИК**  
*(пълно наименование на фирмата)*

**ПРИЕМО-ПРЕДАВАТЕЛЕН ПРОТОКОЛ**  
№

Договор №  
..... / ..... Г

**ПОЛУЧАТЕЛ:**  
Централен склад -

РО №.....

Дата на предаване на стоката:

Днес, ..... г., беше извършено предаване и приемане на следните материали:

SAP № на стоката	Наименование на стоката	Количество, бр.

Транспортно средство – камион <i>(посочва се регистрационния номер)</i>	
Придружаващи доставката документи	Декларация за съответствие
	Опаковъчен лист, изготвен съгласно т.х на Договора
	Инструкция за експлоатация и изисквания за поддържане
	Комплект документи за Дирекция „Логистика и бизнес обслужване“
Забележка <i>(попълва се при необходимост)</i>	

**Предал:**  
.....  
*(име и фамилия)*  
.....  
*(длъжност)*  
  
.....  
*(подпис)*

**Приел:**  
.....  
*(име и фамилия)*  
.....  
*(длъжност)*  
  
.....  
*(подпис)*

Приложение № 4  
към Договор за обществена поръчка  
№ .... / ..... Г.

### ОПАКОВЪЧЕН ЛИСТ

<b>ДОСТАВЧИК</b>  <i>(име и адрес на фирмата)</i>	<b>Поръчка(и) за покупка №:</b>  <i>(дата)</i>
<b>ПОЛУЧАТЕЛ</b>	<i>(име и адрес на фирмата)</i>
Вид транспортно средство	
Регистрационен номер на транспортното средство	
Място на съставяне	
Дата на съставяне	

SAP № на стоката	Наименование на материала	Вид опаковка	Брой на стоката в опаковка	Брутно тегло на стоката с опаковка, кг.	Общ брой опаковки	Общ брой стока

Име и фамилия на отговорното лице,  
съставило Опаковъчния лист:

.....

.....

*(подпис)*

## МЯСТО НА ДОСТАВКА И ПРИДРУЖАВАЩИ ДОСТАВКАТА ДОКУМЕНТИ

### 1. Място на доставка.

1.1. Местата за доставка са складове на Възложителя на територията на Република България в градовете:

гр. София, ул. „Димитър Списаревски“ №10, факс: 02/89 59 744, e-mail: miloslav.sotirov@cez.bg

гр. Враца, ж.к. „Сениче“ №21, факс: 092/64 73 60, e-mail: tihomir.alexiev@cez.bg

гр. Левски, ул. „Петко Р. Славейков“ №28, e-mail: ivan.marchovski@cez.bg

гр. Дупница, ул. „Аракчийски мост“ №5, e-mail: valeri.mitev@cez.bg

или на адреси на конкретни обекти, посочени от Възложителя, попадащи на лицензионната територия, обслужвана от „ЧЕЗ Разпределение България“ АД.

1.2 Изпълнителят се задължава да уведоми писмено Възложителя най-малко два работни дни преди изпращането на стоката за очакваната дата на пристигането ѝ в местоназначението на факс номер или електронен адрес за съответния склад.

### 2. Придружаващи доставката документи.

2.1. Изпълнителят е длъжен да достави стоката с два комплекта документи, единият от които трябва да съдържа:

2.1.1. **Приемо-предавателен протокол**, изготвен по образец в Приложение х, в три еднообразни екземпляри.

2.1.2. **Декларация за съответствие**, издадена от производител, която задължително да съдържа следната информация:

2.1.2.1. Име и адрес на производителя.

2.1.2.2. Име и адрес на упълномощения представител на производителя, ако има такъв.

2.1.2.3. Пълно наименование на стоката.

2.1.2.4. Директива(и).

2.1.2.5. Стандарт(и).

2.1.2.6. Дата и място на изготвяне на Декларацията за съответствие.

2.1.2.7. Име и фамилия на лицето, изготвило Декларацията за съответствие.

2.1.2.8. Подпис на лицето, изготвило Декларацията за съответствие.

2.1.2.9. Печат на производителя.

2.1.3. **Опаковъчен лист**, изготвен по образец в Приложение х, който задължително съдържа следната информация:

2.1.3.1. Име и адрес на Изпълнителя.

2.1.3.2. Име и адрес на Възложителя.

2.1.3.3. Номер на поръчка (и) за покупка.

2.1.3.4. Дата на издаване на поръчка (и) за покупка.

2.1.3.5. Вид транспортно средство.

2.1.3.6. Регистрационен номер на транспортното средство.

2.1.3.7. SAP номер на стоката.

2.1.3.8. Наименование на стоката.

2.1.3.9. Вид опаковка.

2.1.3.10. Брой на стоката в опаковка.

2.1.3.11. Брутно тегло на стоката с опаковка, кг.

2.1.3.12. Общ брой опаковки.

2.1.3.13. Общ брой стока.

2.1.3.14. Място на съставяне на Опаковъчния лист.

2.1.3.15. Дата на съставяне на Опаковъчния лист.

2.1.3.16. Подпис на отговорното лице, съставило Опаковъчния лист.

2.1.4. **Инструкция за експлоатация и изисквания за поддържане - само при първа доставка (за всеки склад поотделно), както и при всяка доставка до конкретен обект посочен от Възложителя.**

2.2. Вторият комплект документи, с изключение на приемо-предавателния протокол, трябва да бъде опакован в хартиен или найлонов плик, на който да бъде поставен етикет с опис на съдържанието му и следния надпис: за Дирекция „Логистика и бизнес обслужване“.

Представя се преди сключване на рамковото споразумение и/или договора

ОБРАЗЕЦ

ДЕКЛАРАЦИЯ

по чл. 53, ал. 2, от Закона за мерките срещу изпирането на пари (ЗМИП)  
обществена поръчка реф. № .....

Долуподписаният/ата: .....  
(име, презиме, фамилия)

Дата и място на раждане: .....  
ЕГН/ЛНЧ/друг официален личен идентификационен номер или друг уникален елемент за установяване на самоличността, съдържащ се в официален документ за самоличност, чийто срок на валидност не е изтекъл : .....  
Държава на пребиваване и адрес .....  
гражданство .....  
официален документ за самоличност .....  
в качеството ми на законен представител (пълномощник) на:

.....  
(наименование и правноорганизационна форма)  
вписано в регистъра при .....  
ЕИК/БУЛСТАТ/Данъчен № .....  
седалище: .....  
адрес на управление/кореспонденция:

.....  
предмет на дейност: .....  
основно място на търговска дейност: .....  
срок на учредяване/срок на осъществяване на търговска дейност:

.....  
Декларирам, че действителен собственик, по смисъла на §2 от Допълнителните разпоредби към Закона за мерките срещу изпирането на пари на горепосоченото юридическо лице, е/са следното физическо лице/следните физически лица:

1. ....  
(име, презиме, фамилия)

Дата и място на раждане: .....  
ЕГН/ЛНЧ/друг официален личен идентификационен номер или друг уникален елемент за установяване на самоличността, съдържащ се в официален документ за самоличност, чийто срок на валидност не е изтекъл .....  
Държава на пребиваване и адрес .....  
Гражданство .....  
Официален документ за самоличност .....

2.

3.

Известна ми е наказателната отговорност по чл. 313 от Наказателния кодекс за деклариране на неверни обстоятелства.

Дата на деклариране: .....  
...../...../.....

Декларатор: .....

(подпис)





**ДЕКЛАРАЦИЯ**

по чл. 3, т. 8 и чл. 4 от Закона за икономическите и финансовите отношения с дружествата, регистрирани в юрисдикции с преференциален данъчен режим, контролираните от тях лица и техните действителни собственици

Долуподписаният /-ната/ \_\_\_\_\_,  
в качеството ми на законен представител/ упълномощен представител  
на \_\_\_\_\_  
(участник / кандидат в процедурата, посочена по-долу)

със седалище и адрес на управление: \_\_\_\_\_,  
вписано в Търговския регистър към Агенцията по вписванията с ЕИК \_\_\_\_\_, по повод  
участие в открита процедура за възлагане на обществена поръчка с предмет:  
.....;

референтен № .....

**ДЕКЛАРИРАМ:**

1. Представяваното от мен дружество **е регистрирано / не е регистрирано** в юрисдикция с преференциален данъчен режим, а именно: \_\_\_\_\_  
(невярното се зачертава)
2. Представяваното от мен дружество **се контролира / не се контролира** от лице, регистрирано в юрисдикции с преференциален данъчен режим, а именно: \_\_\_\_\_  
(невярното се зачертава)
3. Представяваното от мен дружество попада в изключението на чл. 4, т. \_\_\_\_\_ от Закона за икономическите и финансовите отношения с дружествата, регистрирани в юрисдикции с преференциален данъчен режим, контролираните от тях лица и техните действителни собственици.
4. Запознат съм с правомощията на възложителите по чл. 5, ал. 1, т. 3, букви „а“, „б“ и „в“ и чл. 6, ал. 5 от Закона за икономическите и финансовите отношения с дружествата, регистрирани в юрисдикции с преференциален данъчен режим, контролираните от тях лица и техните действителни собственици.

Известна ми е отговорността по чл. 313 от Наказателния кодекс за посочване на неверни данни.

\_\_\_\_\_ / \_\_\_\_\_ година

Декларатор: \_\_\_\_\_

1. Информацията по т. 3 от декларацията се попълва само в случай, че дружеството е регистрирано в юрисдикция с преференциален данъчен режим или се контролира от лице, регистрирано в юрисдикции с преференциален данъчен режим.
2. Когато участникът / кандидатът е юридическо лице декларацията се представя от лице, което има право да представлява по закон или по упълномощаване юридическото лице.
3. Представя се лично от участника / кандидата – физическо лице или от негов упълномощен представител.
4. Когато участникът / кандидатът е неперсонифицирано обединение от физически и/или юридически лица, настоящата декларация се представя от всяко физическо или юридическо лице, включено в обединението, в съответствие с указанията по т. 2 и 3 по-горе.
5. Когато участникът / кандидатът предвижда да използва подизпълнител/и, декларацията се представя за всеки от подизпълнителите, от представляващия подизпълнителя.
6. Легалната дефиниция на понятието "Юрисдикции с преференциален данъчен режим" се съдържа в § 1, т. 2 от ДР на ЗИФОДРЮПДРКЛТДС.
7. Списък на юрисдикциите с преференциален данъчен режим се съдържа в § 1, т. 64 от ДР на ЗКПО.
8. Легалната дефиниция на понятието "Контрол" се съдържа в § 1, т. 5 от ДР на ЗИФОДРЮПДРКЛТДС във връзка с § 2, ал. 3 от допълнителните разпоредби на Закона за мерките срещу изпирането на пари.
9. Забраната за участие на дружествата, регистрирани в юрисдикции с преференциален данъчен режим, и на свързаните с тях лица, както и на техните обединения, в процедура по обществени поръчки по Закона за обществените поръчки и нормативните актове по прилагането му, се съдържа в изричната и повелителна разпоредба на чл. 3, т. 8 от ЗИФОДРЮПДРКЛТДС.
10. Изключенията от приложното поле на забраната по чл. 3, т. 8 са изчерпателно изброени в чл. 4 от ЗИФОДРЮПДРКЛТДС.

**БАНКОВА ГАРАНЦИЯ**  
**за изпълнение на договор за обществена поръчка**  
**ПОЛЗВАТЕЛ: „ЧЕЗ РАЗПРЕДЕЛЕНИЕ БЪЛГАРИЯ“ АД**

Известни сме, че нашият Клиент, \_\_\_\_\_  
*[име/фирма и адрес на участника]*  
 наричан за краткост по-долу ИЗПЪЛНИТЕЛ, с Решение № \_\_\_\_\_ / \_\_\_\_\_ г.  
*[посочва се № и дата на Решението за класиране]*  
 на \_\_\_\_\_, наричан по-долу Възложител, е избран за изпълнител  
*[фирма на възложителя]*  
 в процедурата за възлагане на обществена поръчка реф. № \_\_\_\_\_ с предмет: \_\_\_\_\_  
 \_\_\_\_\_, с което е определен за  
*[описва се обекта и съответната обособена позиция, ако има такава]*  
 ИЗПЪЛНИТЕЛ на посочената обществена поръчка.

Информирани сме, че в съответствие с условията на процедурата и разпоредбите на Закона на обществените поръчки, при подписването на Договора за възлагането на обществената поръчка, ИЗПЪЛНИТЕЛЯТ следва на Вас, в качеството Ви на Възложител на горепосочената поръчка, да представи банкова гаранция за изпълнение открита във Ваша полза, за сумата в размер на \_\_\_\_\_ %  
*[посочва се размера от поканата за процедурата]*  
 от общата стойност на поръчката, а именно \_\_\_\_\_ (словом: \_\_\_\_\_),  
*[посочва се цифром и словом стойността и валутата на гаранцията]*  
 за да гарантира предстоящото изпълнение на задължения си, в съответствие с договорените условия.

Като се има предвид гореспоменатото, ние \_\_\_\_\_ [Банка], ЕИК \_\_\_\_\_, с настоящето поемаме неотменимо и безусловно задължение да Ви заплатим всяка сума, предявена от Вас, но общия размер на които не надвишават \_\_\_\_\_ (словом: \_\_\_\_\_),  
*[посочва се цифром и словом стойността и валутата на гаранцията]*  
 в срок до 3 (три) работни дни след получаването на първо Ваше писмено поискване, съдържащо Вашата декларация, че ИЗПЪЛНИТЕЛЯТ не е изпълнил някое от договорените си задължения.

Вашето искане за усвояване на суми по тази гаранция е приемливо и ако бъде изпратено до нас в пълен текст чрез надлежно съобщение от обслужващата Ви банка, потвърждаващ че Вашето оригинално искане е било изпратено до нас по куриер или чрез препоръчана поща или подадено на ръка, и че подписите на същото правно обвързват Вашата страна. Вашето искане ще се счита за отправено след постъпване или на Вашата писмена молба за плащане, или по телекс, или по телеграф на посочения по-горе адрес.

Тази гаранция влиза в сила, от момента на нейното издаване.  
 Отговорността ни по тази гаранция ще изтече на \_\_\_\_\_, до която  
*[посочва се дата и час на валидност на гаранцията съобразени с договорните условия]*  
 дата какъвто и да е иск по нея трябва да бъде получен от нас. След тази дата гаранцията автоматично става невалидна, независимо дали това писмо-гаранция ни е изпратено обратно или не.

Гаранцията трябва да ни бъде изпратена обратно веднага след като вече не е необходима или нейната валидност е изтекла, което от двете събития настъпи по-рано. Гаранцията е лично за Вас и не може да бъде прехвърляна.

Запознати сме с правото на възложителя да проверява заявените от участниците данни, включително чрез изискване на информация от други органи и лица. Съгласни сме в случай, че постъпи подобно писмено запитване от възложителя по отношение на настоящата банкова гаранция, да отговорим писмено не по-късно от 10 работни дни от получаване на запитването.

дата: \_\_\_\_\_ година  
 град: \_\_\_\_\_

Банка: \_\_\_\_\_

Изпълнителен директор

Име: \_\_\_\_\_

Подпис и печат: \_\_\_\_\_

**Забележка:** Банковата гаранция трябва да бъде валидна най-малко \_\_\_\_\_ (в зависимост от срока на договора и условия за освобождаването на гаранцията) от датата на издаването ѝ. Датата на издаване на банковата гаранция е най-рано датата на поканата на Възложителя до избрания Изпълнител за сключване на договора за обществена поръчка.

## Приложение № 3

## ПРЕДЛОЖЕНИЕ

за участие в „открита“ по вид процедура за сключване на рамково споразумение с предмет:  
 “ Доставка на керамични и композитни изолатори”, реф. № PPD 17-134, обособена позиция № 3

ДО: „ЧЕЗ РАЗПРЕДЕЛЕНИЕ БЪЛГАРИЯ“ АД,

ОТ: РОСОФ ООД

адрес: гр. София, ул. Пионерски път № 21 А

тел.: 02 /955 61 59, факс: 02 / 489 96 20; e-mail: tenev@rosof.net

Единен идентификационен код: BG 040494820,

Представявано от Недялко Кирчев Тенев – Управител

Лице за контакти: Николай Недялков Тенев, тел.: 02/ 955 61 59; 0888 872 703,  
 факс:02/ 489 96 20, e-mail: nikolai@rosof.net

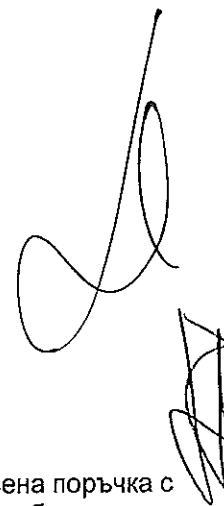

УВАЖАЕМИ ГОСПОЖИ И ГОСПОДА,

Предоставяме на Вашето внимание предложението ни за изпълнение на обществена поръчка с реф. PPD 17-134 и предмет: Доставка на керамични и композитни изолатори”, обособена позиция №: 3

1. Запознат съм и приемам изискванията на Възложителя, като представям техническите спецификации от раздел II на документацията за участие с попълнени всички изисквани стойности за всички позиции от предмета на поръчката и изискванията, описани в рамковото споразумение и приложенията към него.
2. Представям всички изисквани данни и документи, посочени в Приложение 2 от настоящото техническо предложение. Запознат съм с изискването, че представените документи трябва да бъдат на български език или с превод на български език, придружени с оригиналните документи, с изключение на протоколите от типовите изпитвания, които могат да се представят и само на английски език.
3. Запознат съм, че представените от нас технически документи (протоколи от изпитания, каталози и др.) са доказателство за декларираните от мен технически данни и параметри в техническите спецификации на стоката.
4. Потвърждавам, че представяните от нас стоки, описани в Техническото ни предложение, ще отговарят на посочените от Възложителя стандарти или на еквивалентни. В случай, че даден материал отговаря на стандарт, еквивалентен на посочения, се задължаваме да го отразим в отделен документ и да представим доказателства за еквивалентността на двата стандарта.
5. Всички стойности, попълнени в колона „Гарантирано предложение“ на приложените таблици от Технически спецификации от раздел II от документацията за участие, са точни и истински.
6. Предлагам следният гаранционен срок за предлаганите стоки – 36 месеца / не по-малко от 24 месеца /, от датата на приемо - предавателен протокол за получаване на стоката от Възложителя.
7. Запознат съм, че видовете стоки и прогнозните количества за доставка ще бъдат посочени от Възложителя при провеждане на вътрешен конкурентен избор.
8. Приемам количества със срокове за доставка на стоката, съгласно Приложение 3 към настоящото Техническо предложение.
9. Приемам, че в срок до (не повече от 14 дни) от датата на подписване на рамково споразумение с Възложителя, ще сключа договор с посоченият/те в офертата подизпълнител/и (попълва се, ако участникът е декларирал, че ще използва подизпълнител/и).

10. Запознат съм, че при последваща обществена поръчка чрез вътрешен конкурентен избор за сключване на конкретен договор, изборът на изпълнител при определяне на икономически най-изгодната оферта ще бъде направен по критерий за възлагане - „най-ниска цена“.

11. Запознат съм, че максималният срок за изпълнение на конкретен договор ще бъде определен от Възложителя в поканата за участие при последващата обществена поръчка чрез вътрешен конкурентен избор.

**Приложения към настоящото техническо предложение:**

1. Технически изисквания и спецификации за изпълнение на поръчката – раздел II от документацията за участие – попълнени на съответните места;
2. Изисквани документи от Технически изисквания и спецификации;
3. Срокове за доставка.

Дата 15.01.2018 г.

ПОДПИС и ПЕЧАТ: Недялко Ки  
управит

На основание чл.2 от ЗЗЛД

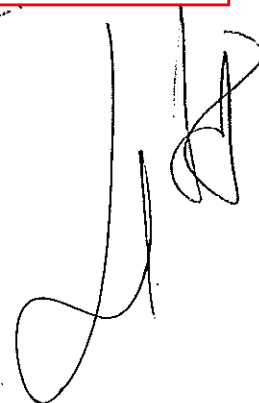

**ТЕХНИЧЕСКИ СПЕЦИФИКАЦИИ И ИЗИСКВАНИЯ НА ВЪЗЛОЖИТЕЛЯ ЗА ИЗПЪЛНЕНИЕ НА ПОРЪЧКАТА**

**ОБОСОБЕНА ПОЗИЦИЯ 3 – ДОСТАВКА НА ИЗОЛАТОРИ ПОДПОРНИ КОМПОЗИТНИ 20 KV, ЗА МОНТИРАНЕ НА ОТКРИТО**

**Наименование на материала:** Изолатори подпорни композитни 20 KV,  
за монтиране на открито

**Съкратено наименование на материала:** Изолатори подпорни композитни 20 KV, OM

**Област :** Н - Електрически уредби СрН/НН

**Категория:** 04 – Изолатори

**Мерна единица:** брой

**Аварийни запаси:** Да

**Характеристика на материала:**

Подпорни композитни изолатори, предназначени за вграждане в комутационни апарати за въздушни електропроводни линии и монтиране в открити разпределителни уредби, с пръчковидна сърцевина от усилена със стъклени нишки смола и външно изолационно тяло от полимерен, негорим, хидрофобен електроизолационен материал, устойчив на UV лъчи, атмосферни влияния и химично агресивни среди. В двата края на сърцевината, преди или след полагане на силиконовата обвивка е запресована монтажна арматура (фитинги) - кръгла основа (фланец) в долната ѝ част за закрепване към носещи конструкции и шапка (капа) в горната част за захващане на тоководещи части, както са показани на фиг. 1. В основата и шапката са направени отвори с нарязана резба съответно за закрепващия болт и за притягане на шините, шинодържателите или клемовите съединения за свързване на външните вериги към изолаторите. Монтажната арматура е защитена от корозия посредством горещо цинкуване. Изолаторите са маркирани релефно с име или знак на производителя, тип, идентификационен номер (код) и година на производство.

**Използване:**

Подпорните композитни изолатори се използват за електрическо изолиране и механично закрепване на контактните системи и други части под напрежение в електрическите апарати и на шинните системи в открити разпределителни уредби.

**Съответствие на предлаганото изделие със стандартизационните документи:**

Подпорните композитни изолатори трябва да отговарят на посочените по-долу стандарти или еквиваленти, включително на техните валидни изменения и допълнения :

- БДС IEC 60273:2003 "Характеристики на подпорни изолатори за работа на закрито и на открито за системи с номинални напрежения, по-високи от 1000 V";
- БДС EN 61952:2008 „Изолатори за въздушни електрически линии. Съставен подпорен линеен изолатор за мрежи за променлив ток с номинално напрежение по-голямо от 1000 V. Термини и определения, методи за изпитване и критерии за приемане (IEC 61952:2008)“;
- БДС EN 62217:2013 „Полимерни изолатори за високо напрежение за използване на открито и на закрито. Общи определения, методи за изпитване и критерии за приемане (IEC 62217:2012)“;
- БДС EN ISO 1461:2009 „Горещо цинкови покрития на готови продукти от чугун и стомана. Технически изисквания и методи за изпитване (ISO 1461:2009)“;

**Изисквания към документацията и изпитванията**

№ по ред	Наименование	Приложение № (или текст)
1.	Точно обозначение на типа, производителя и страната на произход (производство) и последно издание на каталога на производителя	М 20.6.305 РОСОФ ООД България 2015г
2.	Техническо описание, гарантирани параметри, чертежи с размери, тегло и др.	Прил. № 1

№ по ред	Наименование	Приложение № (или текст)
3.	Декларация за съответствие на предлаганото изпълнение с изискванията на параграф „Съответствие на предлаганото изделие със стандартизационните документи“	Прил. № 2
4.	Протоколи от типови изпитвания на български или английски език, проведени от независима изпитвателна лаборатория – заверени копия, с приложен списък на отделните изпитвания на български език	Прил. № 3
5.	Сертификат/акредитация на независимата изпитвателна лаборатория, провела типовите изпитвания по т.4 - заверено копие	Прил. № 4
6.	Инструкция за експлоатация и изисквания за поддържане	Прил. № 5
7.	Експлоатационна дълготрайност, год.	30 год.

**Забелжка:** Всички оригинални документи трябва да бъдат на български език или с превод на български език. Каталогите и изпитвателните протоколи могат да бъдат и само на английски език.

### Технически данни:

#### 1. Характеристики на работната среда

№ по ред	Характеристика	Стойност
1.1	Околна среда	На открито
1.2	Максимална околна температура	+ 40°C
1.3	Минимална околна температура	Минус 25°C
1.4	Относителна влажност	До 100 %
1.5	Степен на замърсяване IEC 60815	III-та (25 mm/kV)
1.6	Надморска височина	До 1 000 m

#### 2. Параметри на електроразпределителната мрежата СрН:

№ по ред	Параметър	Стойност	
2.1	Номинални напрежения	10 000 V	20 000 V
2.2	Максимални работни напрежения	12 000 V	24 000 V
2.3	Номинална честота	50 Hz	
2.4	Брой на фазите	3	
2.5	Заземяване на звездния център	<ul style="list-style-type: none"> <li>• през активно съпротивление;</li> <li>• през дъгогасителна бобина; или</li> <li>• изолиран звезден център.</li> </ul>	

#### 3. Общи технически характеристики

№ по ред	Характеристика	Изискване	Гарантирано предложение
3.1	Материали:	-	-
3.1.1	Изоляционно тяло	Течен или вулканизиран високотемпературно силиконов каучук (LSR / HTV), устойчив на UV лъчи.	LSR
3.1.2	Сърцевина	Стъклоусилен композитен прът, съставен от епоксидна смола и устойчиво на химични агресивни среди (ECR) стъкло.	съответства

№ по ред	Характеристика	Изискване	Гарантирано предложение
3.1.3	Монтажна арматура	Темперован чугун, лята стомана или ковано желязо. Формата на фитингите показани на фигура 1 са индикативни.	съответства
3.2	Гранични отклонения от номиналните размери, формата и разположението на повърхностите	Съгласно БДС EN 61952 или еквивалентно/и	БДС EN 61952:2008
3.3	Маркировка	Композитните подпорни изолатори трябва да бъдат маркирани релефно най-малко с име или знак на производителя, тип на изолатора, идентификационен номер (код) и дата на производство	съответства
3.4	Антикорозионна защита	а) Монтажната арматура на композитния подпорен изолатор трябва да бъде защитена от корозия в съответствие с изискванията на БДС EN ISO 1461 или еквивалентно/и.	съответства
		б) Преди поцинковането повърхностите трябва да бъдат грижливо подготвени чрез механично и химично почистване.	съответства
		в) Минималните дебелини на цинковото покритие на армировката трябва да бъдат, както следва: • локална дебелина - min 70 µm; • средна дебелина - min 85 µm.	Лок.д. 80 µm Срд. 100 µm
		г) Цинковото покритие трябва да бъде равномерно непрекъснато и да има добро сцепление със стоманената повърхност. Не се допускат пукнатини, мехури, остатъци от цинкови шлаки, флюс или остри цинкови изпъкналости (израстъци).	съответства
3.5	Опаковка	а) Подходяща опаковка до 500 броя изолатори, предпазваща от механични повреди и атмосферни влияния при транспорт и съхранение.	съответства
		б) Върху опаковката трябва да има етикет, поставен във водозащитен прозрачен плик, със следната информация: • наименованието и/или логото на производителя; • страна на производство; • година на производство; • наименование на изделието; • брой; • брутното тегло, kg.	съответства
3.6	Експлоатационна дълготрайност, вкл. на цинковото покритие	min 30 години	30 год.



4. Изолатор подпорен композитен за 20 kV, за монтиране на открито

Номер на стандарта		Тип/референтен номер съгласно каталога на производителя	
20 04 0823		Да се посочи	
Название на материала		Изолатор подпорен композитен за 20 kV, за монтиране на открито	
Съкратено название на материала		Изолатор подпорен, композитен, OM	
№ по ред	Технически параметър	Изискване	Гарантирано предложение
5.1	Едноминутно издържано напрежение с промишлена честота 50 Hz, изпитване в сухо състояние и под дъжд - (ефективна стойност)	min 50 kV	65 kV
5.2	Сухоразрядно напрежение - (ефективна стойност)	min 75 kV	85 kV
5.3	Мокроразрядно напрежение - (ефективна стойност)	min 55 kV	65 kV
5.4	Импулсно изпитвателно напрежение при пълна (стандартна) вълна $\pm 1,2/50 \mu s$ - (върхова стойност)	min 125 kV	125 kV
5.5	Минимален път на пропълзяване по повърхността на изолатора	min 500 mm	504 mm
5.6	Минимална разрушаваща сила на огъване	min 6 kN	6 kN
5.7	Минимална разрушаваща сила на усукване	min 800 Nm	900 Nm
5.8	Размери на изолатора съгласно фиг. 1	-	-
5.8.1	M	M 24	M24
5.8.2	M1	M 10	M 10
5.8.3	2xM2	M 8	M 8
5.8.4	h	305 $\pm$ 1 mm	305 $\pm$ 1 mm
5.8.5	h1	Да се посочи	209 mm
5.8.6	D	80 mm	80 mm
5.8.7	D <sub>1</sub>	65 + 80 mm (Да се посочи)	66 mm
5.8.8	d	36 mm	36mm
5.8.9	d1	Да се посочи	93mm
5.8.10	d2	Да се посочи	30.2mm.
5.9	Рили (стрехи)	7 бр. (индикативно)	7 бр
5.10	Тегло, kg	Да се посочи	1.450kg

Фиг. 1 - Подпорен изолатор тип ИППО, за монтиране на открито

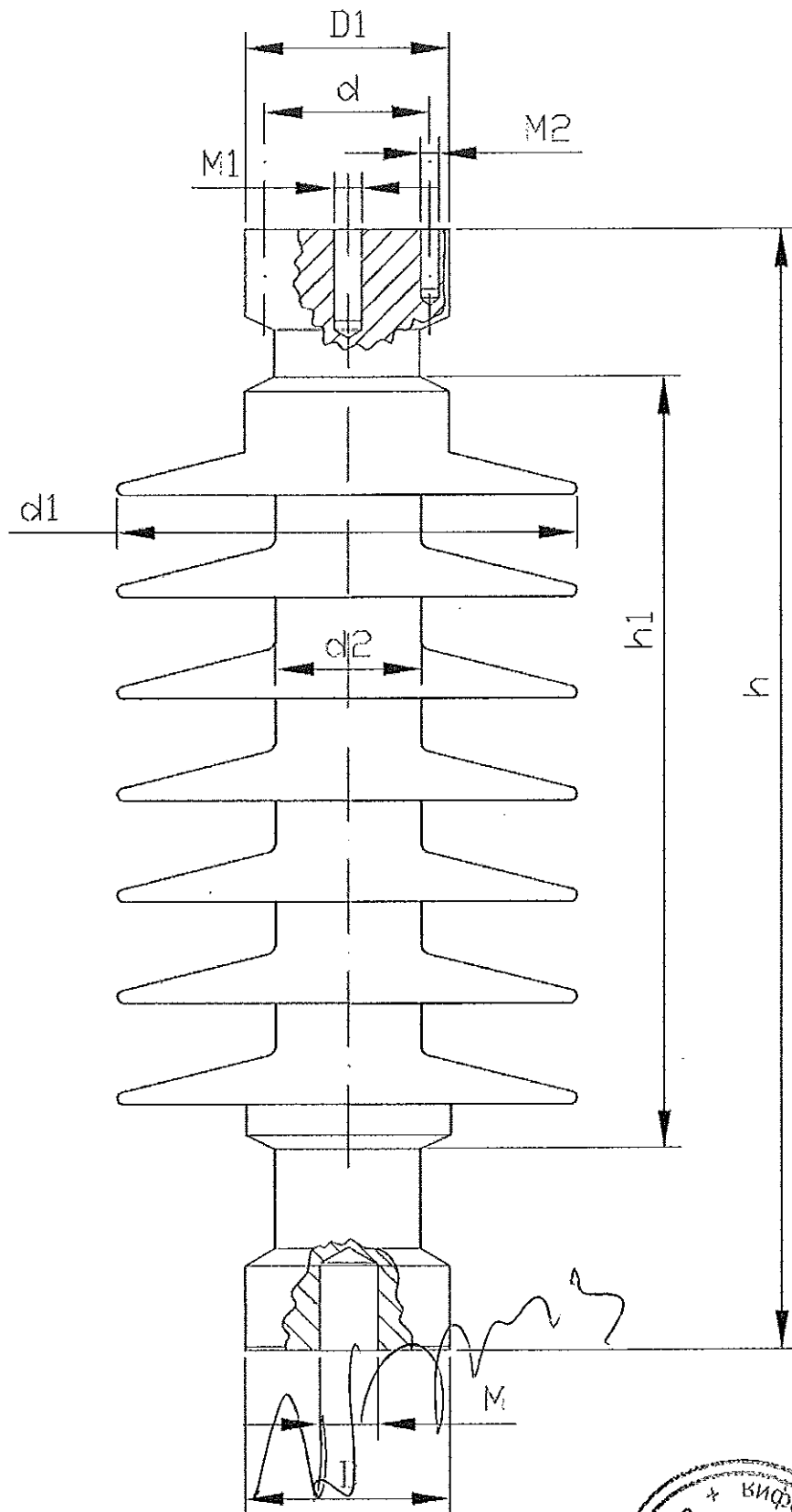

На основание чл.2 от ЗЗЛД

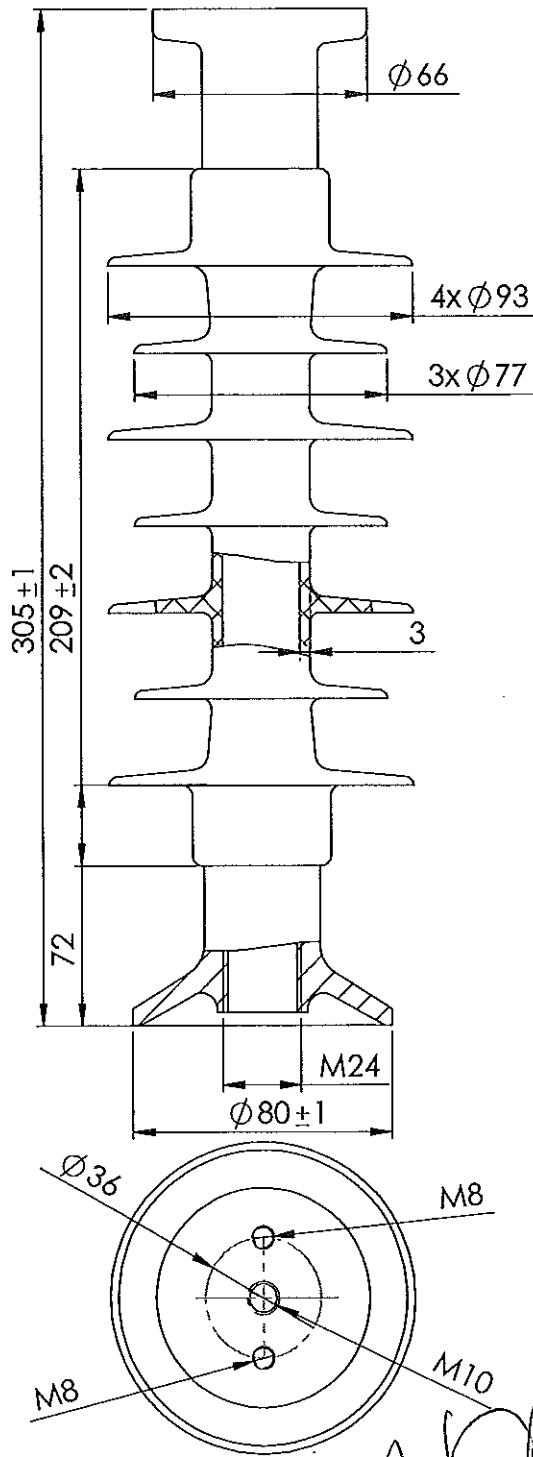

Строителна височина Section length	mm	305
Дължина на изолацията Arcing distance	mm	240
Път на пролазване Leakage distance	mm	504
Електрически стойности Electrical ratings		
Um	kV	24
Сухо разрядно напрежение Dry	kV	85
Мокро разрядно напрежение Wet	kV	65
Импулно напрежение 1,2/50µs (+) Вълна Impulse positive	kV	125
Минимално разрушаващо усилие опън SML	kN	—
Минимално разрушаващо усилие опъване Bending	kN	6
Разрушаващо усукващо момент Ultimate torque	Nm	—
Маса	kg	1,450

Drawing Nr. 00427

IZOSIL M 20.6.305 II M24  
ROSOFLtd

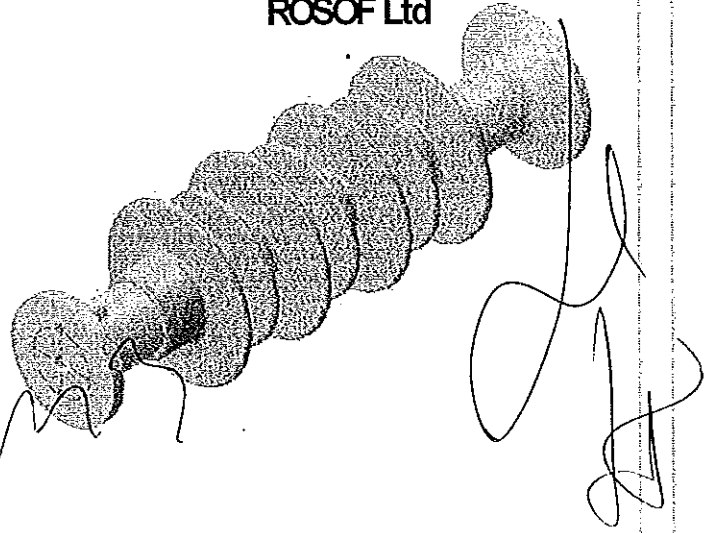

ROSOFLtd.

NAME	SIGNATURE	DATE	TITLE:
DRAWN fenev		10.06.2013	M 20.6.305 II M24
CHKD			
APPVD			
MFG			
QA			
<p>ВЯРНО С ОРИГИНАЛА</p>			DWG NO. 427
SCALE: 1:5			SHEET 1 OF 1

# РОСОФ ООД



1618 СОФИЯ, БЪЛГАРИЯ  
жк. Гоце Делчев бл. 22вх. А ап. 37  
Тел/fax: 02/955 61 59  
E-mail: [tenev@rososof.net](mailto:tenev@rososof.net)  
[nikolai@rososof.net](mailto:nikolai@rososof.net)  
Web site: [www.rososof.net](http://www.rososof.net)

## ДЕКЛАРАЦИЯ ЗА СЪОТВЕТСТВИЕ

Аз Недялко Кирчев Тенев – управител на РОСОФ ООД  
1404 София, жк. Гоце Делчев бл. 22 вх. А ап. 37

декларирам на собствена отговорност, че продуктът IZOSIL M 20.6.305  
силиконов носещ изолатор, 20 kV е в съответствие със следните спецификации и  
стандарти:

- IEC 61109:2008
- IEC 62217:2005
- IEC 62952:2008

Както и в съответствие със сертификата по качество на производителя  
РОСОФ ООД България.

Декларирам, че ми е известна отговорността, която нося съгласно чл. 313 от НК

15.01.2018г.  
гр. София

.....  
/ Ст.н.с. /

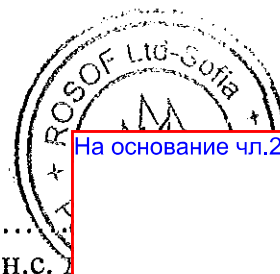

На основание чл.2 от ЗЗЛД

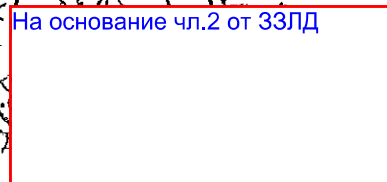



**TYPE TEST REPORT**

**Test object:** High-voltage post insulator  
**Designation:** Dielectric tests on 20 kV composite post insulator type IZOSIL M.20.6.305 II M24  
**Manufacturer of the insulator:** ROSOF Ltd.  
 Bul. N. Petkov Nr. 86, r. 211, 1618 Sofia, Bulgaria  
**Tested for:** ROSOF Ltd.  
**Date of test:** 8<sup>th</sup> August 2014  
**Tested by:** VEIKI-VNL Ltd. – Budapest – HUNGARY  
**Project ID:** NFL-06/2014 App.3  
**Order/Contract:** 2014.07.31  
**Test specification:** IEC 61952:2008, Clause 11.1  
**Tests performed:** The test object, constructed in accordance with the description, drawings and photographs incorporated in this report has been subjected to dry lightning impulse voltage test and wet power-frequency voltage test.  
**Test results:** The test object fulfilled the relevant requirements of the standard.

This Type Tests Report has been issued by VEIKI-VNL Ltd. in accordance with above mentioned specification.

The Report applies only to the test object. The responsibility for conformity of any product having the same designations with that tested rests with the Manufacturer.

This Report comprises 10 sheets in total (8 numbered pages, 1 drawing and 1 oscillogram). Only integral reproduction of this document is permitted without written permission from VEIKI-VNL Ltd.

VEIKI-VNL Ltd. is an independent testing laboratory.

*[Handwritten signatures and scribbles]*



Budapest,  
8<sup>th</sup> August, 2014

На основание чл.2 от ЗЗЛД

responsible for the test

head of department

managing director

H-1158 Budapest, Vaszgolyó u. 24  
 E-mail: vnl@vnl.hu  
 www.vnl.hu

ВЪРНО С ОПРИГИНАЛА



Phone: +36-1-417 3157  
 Fax: +36-1-417 3163

## TEST CERTIFICATES OR REPORTS ISSUED BY VEIKI-VNL LTD.

### **Type Test Certificate of Complete Type Test**

This certificate provides the verification of all the rated characteristics of the equipment as assigned by the manufacturer, by means of the performance of all type tests specified by the standards.

### **Type Test Certificate of Dielectric Performance**

This certificate provides the verification of all dielectric ratings, by means of the performance of the appropriate type tests specified by the standards.

### **Type Test Certificate of Temperature-Rise Performance**

This certificate provides the verification of temperature-rise limits together with measurement of the main circuit resistance, by means of the performance of the appropriate type tests specified by the standards.

### **Type Test Certificate of Short-Circuit / Making and Breaking Performance**

This certificate provides the verification of rated characteristics with respect short-circuit and/or making and breaking performance, by means of the performance of the appropriate type tests specified by the standards.

### **Type Test Certificate of Switching Performance**

This certificate provides the verification of the switching ratings (e.g. capacitive current), by means of the performance of the appropriate type tests specified by the standards.

### **Design Test Report**

The design tests are intended to verify the suitability of the design, materials and method of manufacture (technology) of insulators.

### **Type Test Report**

This report provides the verification of the rated characteristics of the equipment as assigned by the manufacturer, by means of the performance of the appropriate type tests specified by the standards, for type tests not indicated above.

### **Development Test Report**

This report is issued when the test is intended only to provide the Client with information about the performance of the equipment. The tests are performed in accordance with relevant standards, but are not intended to verify compliance of the equipment.

### **Control Test Report**

This report is issued for tests performed on equipment in service, or removed from service. Tests are performed, and compliance is evaluated in accordance with relevant standards.

### **Test Report**

Test report is issued in all cases not listed above.

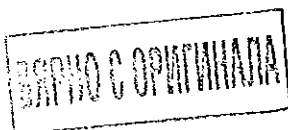

**Ratings/characteristics assigned by the manufacturer:**

Designation:	Post composite insulator
Rated voltage :	24 kV
Dry lightning (+) impulse voltage:	125 kV
Wet power withstand frequency voltage test:	65 kV
Specified cantilever load (SCL):	6 kN
Section length:	305 mm
Leakage distance:	504 mm
Arcing distance:	240 mm

**The tests were carried out in accordance with the following standards:**

IEC 61952:2008            Insulators for overhead lines. Composite line post insulators for A.C. systems with a nominal voltage greater than 1000 V. Definitions, test methods and acceptance criteria.

**Requirements of manufacturer or purchaser:**

**List of manufacturer's drawings for identification of the test object:**

\*00426                    IZOSIL.M.20.6.305 II M24

\* Drawing is attached to the test report.

**Present at the test in charge of manufacturer or purchaser:**

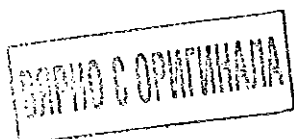
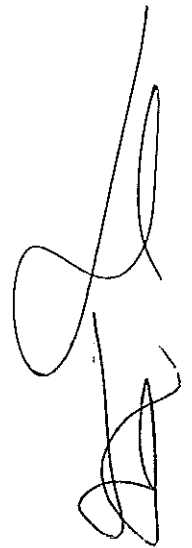
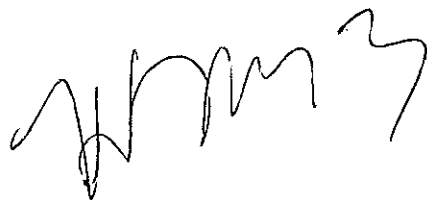



### TESTS PERFORMED ON THE INSULATOR SET

No.	Description	Relevant clauses of the standard
1	Dry lightning impulse voltage test	Clause 11.1 of IEC 61952:2008
2	Wet power-frequency withstand voltage	Clause 11.1 of IEC 61952:2008

### DESCRIPTION OF THE TESTS

#### 1 Dry lightning impulse 50% flashover and withstand voltage test

##### 1.1 Test method and parameters

The 50% flashover voltage values were determined with up and down test method. During the test impulses of 1.2/50.  $\mu$ s were applied (is shown in the attached oscillogram No. 21956). The test object is shown on Photo 1. The test layout is shown on Photo 2.

The lightning impulse withstand voltage test was carried out on composite insulator with application of the correction factor, 15 positive impulses.

Ambient parameters in inside laboratory:

- Dry/wet temperature: 24.7/18.3°C
- Air pressure: 98 kPa

During the tests the correction factor was  $K=0.9919$

The test circuit can be seen on the Figure 1.

##### 1.2 Test results

The determined 50% flashover voltage values are:

calculated withstand voltage

+181 kV<sub>peak</sub>

The test object passed the dry lightning impulse withstand voltage test at 181 kV<sub>peak</sub> without breakdown and without flashovers, therefore the test object met the requirements of dry lightning impulse withstand voltage test according to Sub Clause 11.1 of IEC 61952:2008 standard.

The typical oscillogram from positive polarity is attached to the test report.

ВЯРНО С ОПРИГИНАЛА



## 2 Wet power withstand frequency voltage test

### 2.1 Test method and parameters

The test object shall withstand the test voltage for 1 minute without breakdown and without flashovers. The specimen was pre-wetted for 15 minutes before the wet test. The form of the artificial rain was drop. During the test the set was continuously wetted.

Characterisation of the artificial rain:

- Vertical and horizontal component of the rain 1-1.2 mm/min
- Specific resistance of water 9800  $\Omega$ cm

During the tests the correction factor was  $K=0.9932$ .

The test circuit can be seen on the Figure 2.

### 2.2 Test results

During the withstand power frequency voltage tests on post composite insulator neither flashover nor breakdown occurred at test voltages of 65 kV<sub>rms</sub> for 1 minutes therefore the insulator met the requirements of power frequency test according to Sub Clause 11.1 of IEC 61952:2008 standard.

## 3 Uncertainty of measurements

Measured parameter	Uncertainty
Lightning impulse voltage	$\pm 2.5 \%$
Power-frequency voltage	$\pm 1.5 \%$

The uncertainty values given in this report are the standard deviation values multiplied by  $k=2$ . Measurement uncertainty was estimated according to the method described in the EA-4/02 document.

## 4 Measuring devices used for the tests:

No.	Designation	Manufacturer	Type
[1]	Voltage divider	Haefely	WO 553633
[2]	Impulse voltage measuring system	DR. STRAUSS	TR-AS 100-10
[3]	Voltage divider	TUR	MCF 40/600
[4]	Termination	TUR	WMUT3/H6
[5]	Voltmeter	TUR	WMUT3

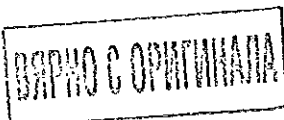

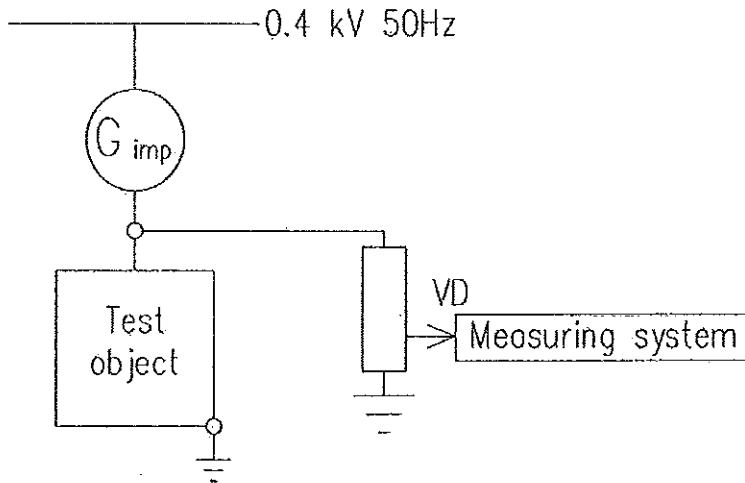

$G_{imp}$	Impulse generator Haefely SDR 2000
VD	Voltage divider [1]
Measuring system	Dr.Strauss [2]

Figure 1  
Measuring circuit for lightning impulse test.

*[Handwritten signature]*

*[Handwritten signature]*

БЪЛГАРСКО СЪПЪТУВАНИЕ



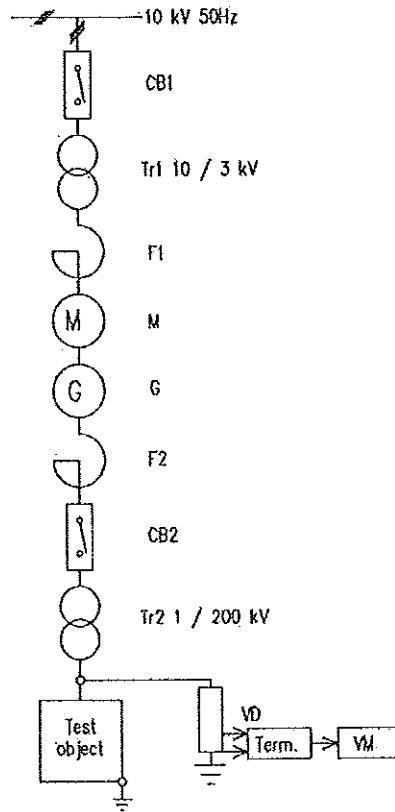

Tr1; Tr2	Transformers
CB1; CB2	Circuit breakers
F1; F2	Reactors
M	Motor
G	Generator
VD	Voltage divider [3]
Term	Termination [4]
VM	Voltmeter [5]

Figure 2  
Measuring circuit for power frequency test.

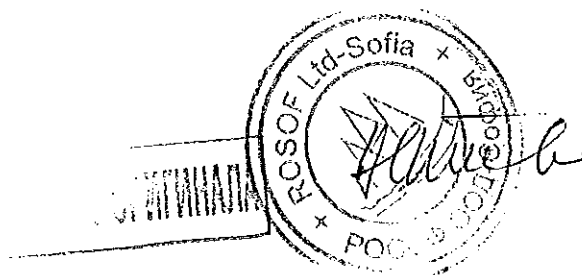

PHOTOS

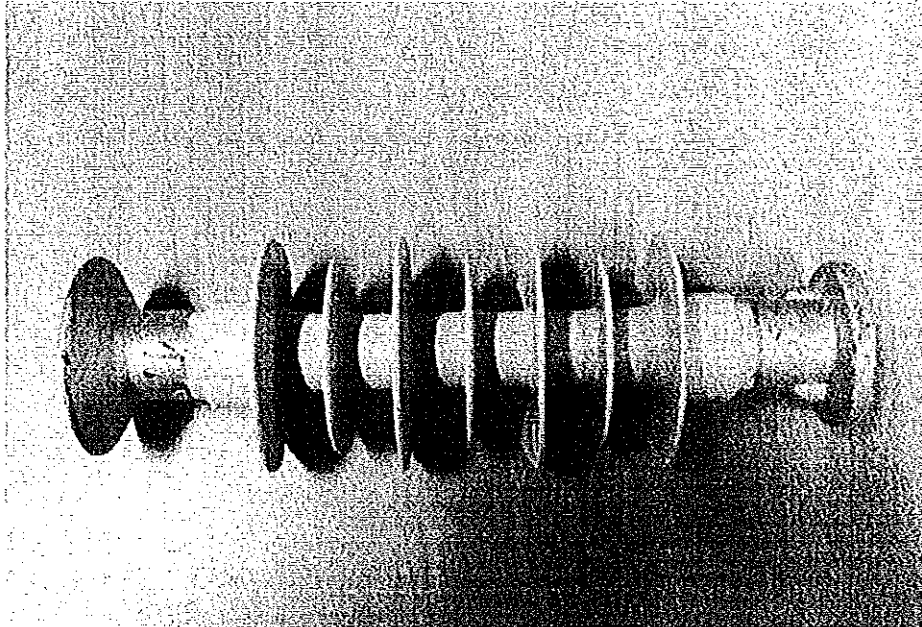

Photo 1  
Test object

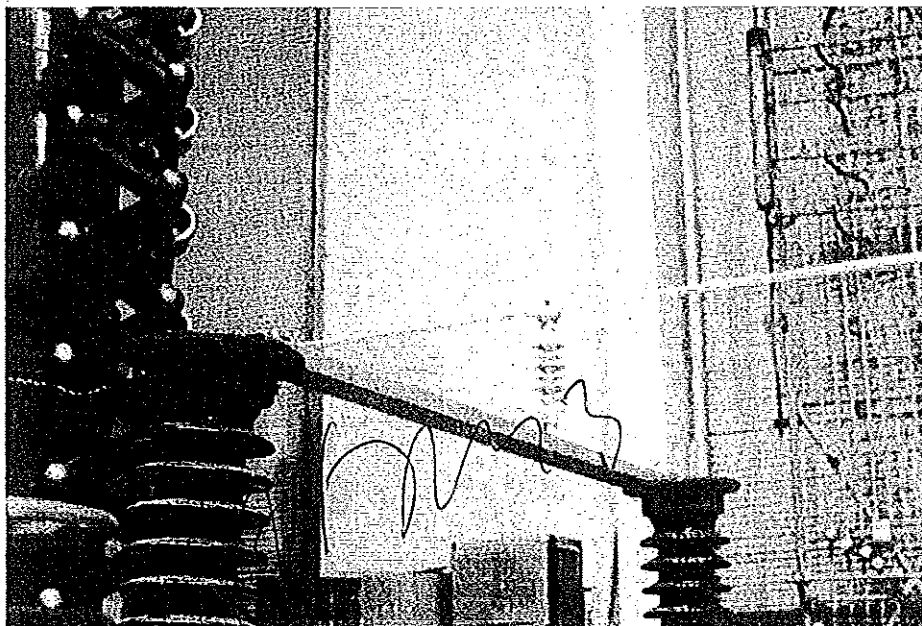
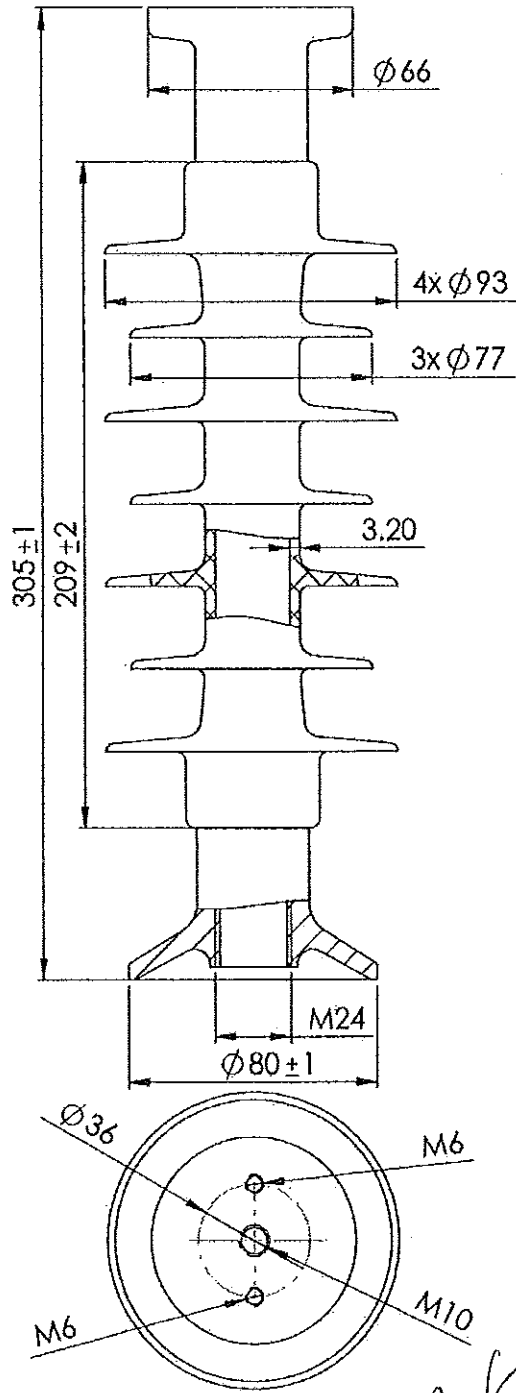

Photo 2  
Test arrangement for dry lightning impulse withstand voltage test

ИЗДАНО С ОПРИКАТА

ECSOF Ltd-Sofia  
ПОСЛОЖИТЕ



Строителна височина Section height	mm	305
Дължина на изолацията Arching distance	mm	240
Път на пропусване Leakage distance	mm	504
Електрически стойности Electrical ratings		
Um	kV	24
Сухо разрядно напрежение Dry	kV	85
Мокро разрядно напрежение Wet	kV	65
Импулсно напрежение 1,2/50µs (+) Вълна Impulse positive	kV	125
Минимално разрушаващ усилие отъгн SML	kN	—
Минимално разрушаващ усилие огъване Bending	kN	6
Разрушаващ усукващ момент Ultimate torque	Nm	—
Маса	kg	1,450

Drawing Nr. 00427

**IZOSIL M 20.6.305 II M24**  
**ROSOF Ltd**

069 / YNL 2014 AUG 08

*[Handwritten signature]*

**ROSOF Ltd.**

DRAWN: teney  
CHKD:  
APPVD:  
MFG:  
QA:

NAME: teney  
SIGNATURE:  
DATE: 10.06.2015

TITLE:

**M 20.6.305 II M24**

DWG NO.

107

A4



ВАЖНО С ОРЪЖИНАТА





1618 София бул. "Н.Петков" № 86  
Телефон: (02) 855 50 57; Факс: (02) 955 96 38

## ИЗПИТВАТЕЛЕН ЦЕНТЪР ПО СТРОИТЕЛСТВО (ИЦС) при НИСИ ЕООД

АКРЕДИТИРАН ПО БДС EN ISO/IEC 17025:2006  
Сертификат рег. № 271 ЛИ/21.01.2014 г.,  
издаден от ИА БСА с валидност до 30.09.2014 г.

Лаборатория: "Бетони и армировки, строителни материали и изделия"

### ПРОТОКОЛ ОТ ИЗПИТВАНЕ

№ 775-1-493/19.08.2014 г.

**Наименование на продукта:** Арматура за въздушни електропроводи – Опорен композитен изолатор IZOSIL M 20.6.305 предназначен за електропреносна мрежа 20 kV

**Производител:** „Рософ“ ООД - София

**Възложител:** „Рософ“ ООД – София, бул. „Никола Петков“ № 86  
Писмо изх. № 0109/15.08.2014 г.  
Пробите са взети и представени от Възложителя.

**Метод за изпитване:**

БДС 6195-76 "Електропроводи въздушни и открити. Разпределителни уредби. Арматура. Методи за изпитване"

**Дата на постъпване на пробите в ИЦС:** вх. № 775/15.08.2014 г.

**Количество на изпитваните проби:** 3 броя

**Период на извършване на изпитването:** 15.08.2014 г. – 18.08.2014 г.



Директор

На основание чл.2 от ЗЗЛД

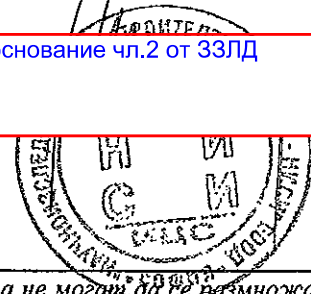

Резултатите се отнасят само за изпитаните проби. Извлечения от протокола не могат да се размножават без писмено съгласие на Изпитвателния център по строителство – ИЦС- НИСИ ЕООД.



**РЕЗУЛТАТИ ОТ ИЗПИТВАНЕТО:**

№ по ред	Наименование на характеристиката	Мерна единица	Методи за изпитване	№ на образеца	Резултати от изпитването, неопределеност	Стойност на характеристиката по IEC 61952:2008	Условия на изпитването
1	2	3	4	5	6	7	8
1.	<b>Сила на разрушаване (при огъване)</b>		БДС 6195-76	493:			стандартни
1.1	Натоварване със сила 6 kN в продължение на 300 s (снимка 1)	-		1 2 3	Няма видими промени във външния вид	Не се допуска разрушаване и промени на външния вид	
1.2	Сила на разрушаване (снимки 2 и 3)	kN		1 2 3	7,0 ± 0,1 6,6 ± 0,1 6,6 ± 0,1	≥ 6,0 ≥ 6,0 ≥ 6,0	

Р-л лаборатория: На основание чл.2 от ЗЗЛД  
/гл.ас.



ВЯРНО С ОРИГИНАЛА

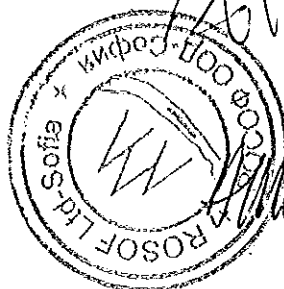

Извършил изпитването: техн.И.Йорданов

Приложение

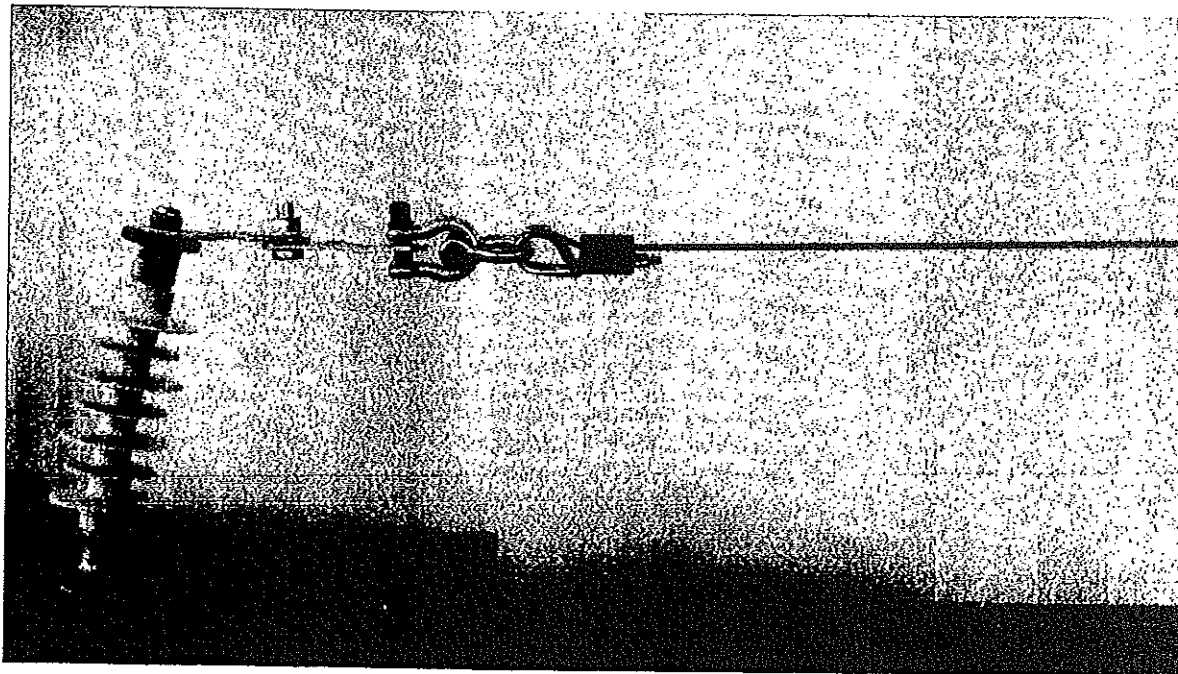

Снимка 1

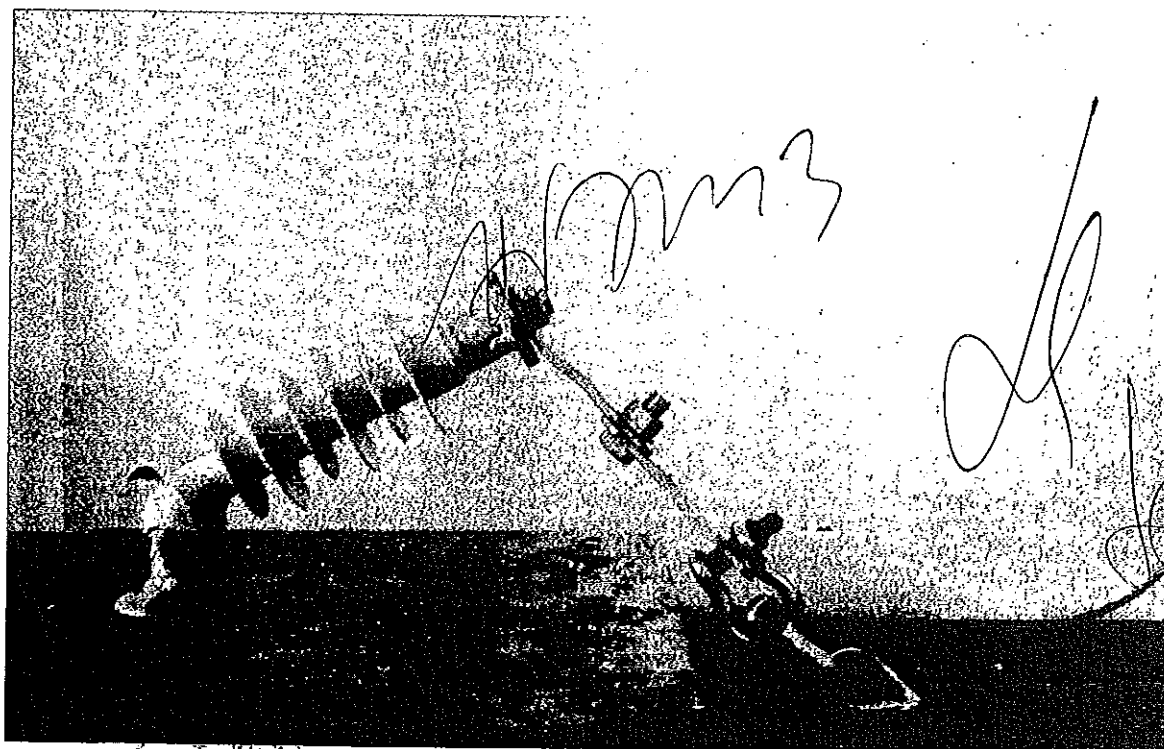

Снимка 2

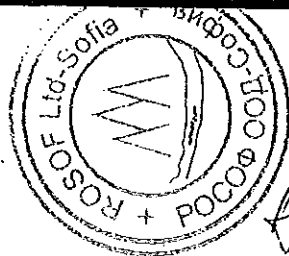

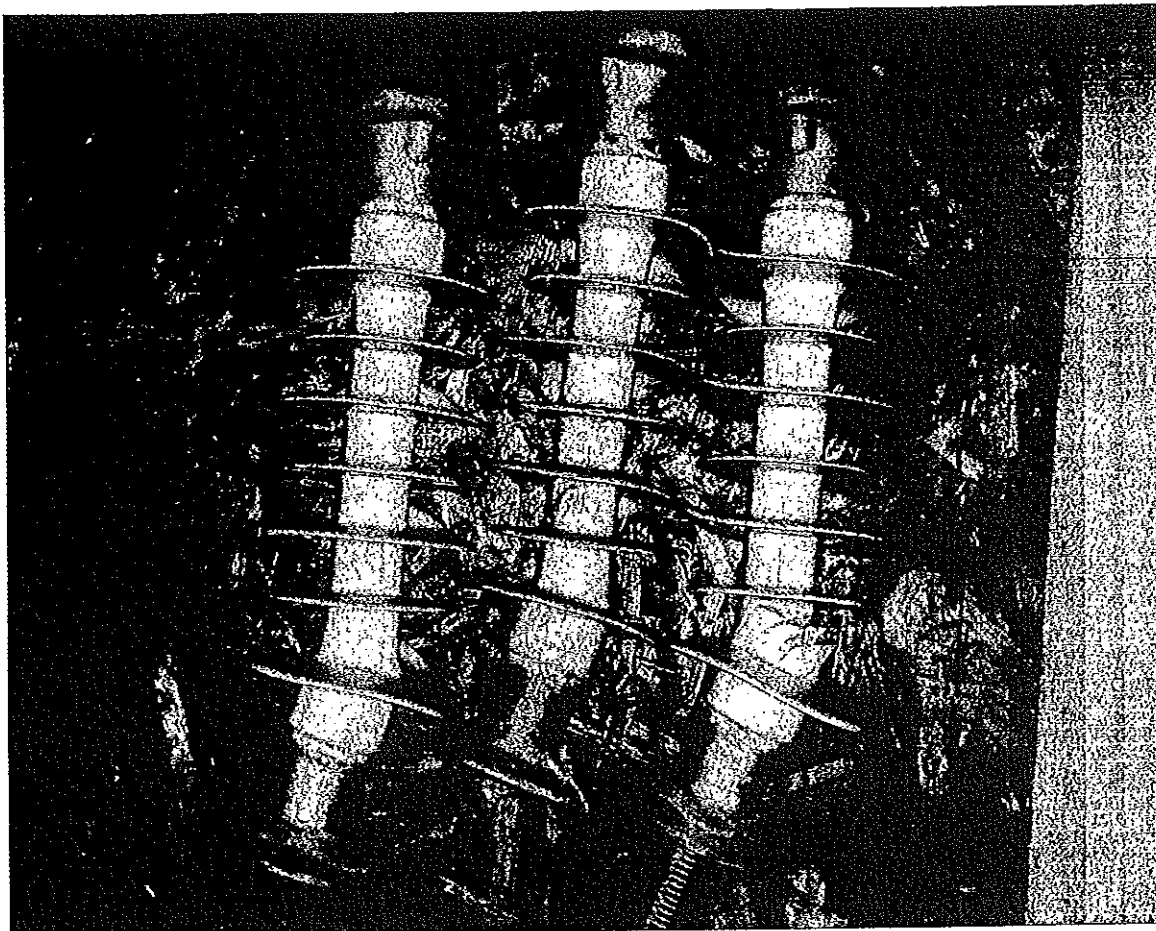

Снимка 3

*[Handwritten signature]*

*[Handwritten signature]*

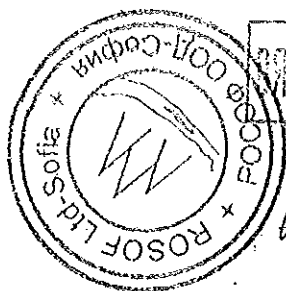

СЪВМЕЩАВА С ОРИГИНАЛА

*[Handwritten signature]*



# РОСОФ ООД



1404 СОФИЯ, БЪЛГАРИЯ  
жк. Гоце Делчев бл. 22 вх.А ап. 37А  
Тел/факс: 02/955 61 59  
E-mail: [tenev@rosof.net](mailto:tenev@rosof.net)  
[nikolai@rosof.net](mailto:nikolai@rosof.net)  
Web site: [www.rosof.net](http://www.rosof.net)

## Списък на изпитванията на изолатор носещ М 20.6.305

Вид на изпитванията: типови съгласно IEC 61952:2008 т.т. 11.1

1. Изпитвания на сухо разрядно напрежение с положителна импулсна вълна.
2. Изпитвания на мокро с високо напрежение с промишлена честота.
3. Изпитване при огъващо натоварване .



На основание чл.2 от ЗЗЛД

С уважение.

Недялко Тенев  
Управител

A handwritten signature in black ink, appearing to be "N. Tenev".

A handwritten signature in black ink, appearing to be "N. Tenev".



# AKKREDITÁLÁSI OKIRAT ACCREDITATION CERTIFICATE

## A NEMZETI AKKREDITÁLO HATÓSÁG The National Accreditation Authority

a 2015. évi CXXIV. törvény és a 424/2015. (XII.23.) Kormányrendeletben foglalt felhatalmazás alapján elismeri, hogy a  
*authorized by Act No. CXXIV of 2015 and Government Decree No. 424/2015. (XII.23.), recognizes, that*

### VEIKI-VNL Villamos Nagylaboratóriumok Kft.

Tanúsítási Iroda

1158 Budapest, Vaszgolyó u. 2-4.

megfelel az MSZ EN ISO/IEC 17065:2013 szabvány követelményeinek és a  
*complies with criteria of Standard MSZ EN ISO/IEC 17065:2013 standard as*

**terméktanúsító szervezet**

PRODUCT CERTIFICATION BODY

kategóriába az alábbi számon bejegyzi  
*and has been assigned registration number*

**NAH-6-0032/2015**

Az akkreditálás területét az akkreditálási határozat tartalmazza.  
*The scope of accreditation is specified in the accreditation decision.*

Az akkreditálási okirat érvényes  
*The accreditation certificate is valid until*  
2019. augusztus 25.

Az akkreditálási okirat kiadva  
*The accreditation certificate is issued*  
2016. augusztus 10.

Záradék: az okirat kiállítva a NAH jelzetre történő változás átvezetésével  
a Nemzeti Akkreditáló Hatóság 2016. augusztus 10-én kelt határozata alapján.



A Nemzeti Akkreditáló Hatóság főigazgatója  
Director General of the National Accreditation Authority





# AKKREDITÁLÁSI OKIRAT

## ACCREDITATION CERTIFICATE

### A NEMZETI AKKREDITÁLÓ HATÓSÁG

#### The National Accreditation Authority

a 2015. évi CXXIV. törvény és a 424/2015. (XII.23.) Kormányrendeletben foglalt felhatalmazás alapján elismeri, hogy az  
*authorized by Act No. CXXIV of 2015 and Government Decree No. 424/2015. (XII.23.), recognizes, that*

**VEIKI-VNL Villamos Nagylaboratóriumok Kft. Vizsgáló Laboratórium**  
1158 Budapest, Vasgolyó u. 2-4.

**megfelel az MSZ EN ISO/IEC 17025:2005 szabvány követelményeinek és a**  
*complies with criteria of Standard MSZ EN ISO/IEC 17025:2005 as*

**vizsgálólaboratórium**

*TESTING LABORATORY*

kategóriába az alábbi számon bejegyzi  
*and has been assigned registration number*

**NAH-1-1251/2015**

Az akkreditálás területét az akkreditálási határozat tartalmazza.  
*The scope of accreditation is specified in the accreditation decision.*

Az akkreditálási okirat érvényes  
*The accreditation certificate is valid until*  
2019. július 14.

Az akkreditálási okirat kiadva  
*The accreditation certificate is issued*  
2016. szeptember 29.

Záradék: az okirat kiállítva a NAH-jelzetre történő változás átvezetésével  
a Nemzeti Akkreditáló Hatóság 2016. szeptember 29-én kelt határozata alapján.

(p. h.)  
A Nemzeti Akkreditáló Hatóság főigazgatója  
*Director General of the National Accreditation Authority*

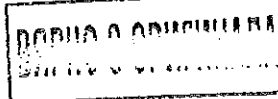

# РОСОФ ООД



1404 СОФИЯ, БЪЛГАРИЯ  
 жк. Гоце Делчев бл. 22 вх.А ап. 37А  
 Тел/fax: 02/955 61 59  
 E-mail: [tenev@rosof.net](mailto:tenev@rosof.net)  
[nikolai@rosof.net](mailto:nikolai@rosof.net)  
 Web site: [www.rosof.net](http://www.rosof.net)

## ИНСТРУКЦИЯ ЗА МОНТАЖ И ЕКСПЛОАТАЦИЯ

1. Изолаторите са предназначени за външен монтаж с минимална продължителност на експлоатация 30 години.
2. Съхранението на изолаторите преди монтаж трябва да се извършва спрямо инструкциите от гаранционната карта, която придружава всяка доставка.
3. Силиконовите изолатори не се нуждаят от никаква периодична експлоатационна поддръжка.
4. По време на монтажа на изолаторите не трябва да се допуска нарушаването на силиконовата обвивка с остри или режещи предмети.
5. Изолаторите могат да бъдат монтирани в всяко едно пространствено положение: вертикално, хоризонтално и под ъгъл.
6. Монтажът трябва да бъде извършен така, че наклона на перата да способства отвеждането на вода по гравитация.
7. Монтажът се извършва според приложението на изолатора и прилежащите метални крайници, като не е необходимо използването на нестандартни присъединителни арматури и инструменти.



На основание чл.2 от ЗЗЛД

Недялко Тенев - управител

## СРОКОВЕ ЗА ДОСТАВКА

№	Наименование	Мярка	Количество със срок на доставка до 7 кал. дни	Количество със срок на доставка до 30 кал. дни
1	2	3	4	5
1	Изолатор подпорен, композитен, 20 kV, OM	бр.	20	70

Забележки:

- 1/ Срокът на доставките започва да тече от датата на изпращане на поръчката.
- 2/ Количествата в колона 4, със срок на доставка до 7 /седем/ календарни дни, се доставят след SAP поръчка до посочените в обявлението складове на Възложителя за покриване на спешни нужди на Възложителя.  
Възложителят може да поръчва посоченото спешно количество веднъж месечно.
- 3/ В случай, че крайният срок на доставката съвпада с празничен или неработен ден, то доставката се извършва не по-късно от първия работен ден след изтичането на срока.
- 4/ При поръчки на Възложителя на количества в рамките на потвърдените от Изпълнителя и недоставени в посочените срокове, ще бъдат налагани неустойки, съгласно условията на договора.
- 5/ Възложителят може да поръчва количества по-малки от посочените в колони 4 и 5.
- 6/ Възложителят може да поръчва количества по-високи от посочените в колони 4 и 5, като това обстоятелство ще бъде посочено текстово в съответната поръчка изпратена към Изпълнителя. С потвърждението на поръчката, Изпълнителят вписва в същата очаквана дата за доставка на количествата надвишаващи посочените в колони 4 и 5.
- 7/ Количествата за доставка в колони 4 и 5 са отделни и независими едно от друго.
- 8/ Количествата за доставка в колона 5 не включват в себе си количествата за доставка в колона 4.
- 9/ Възложителят има право да направи едновременно поръчки за доставка на количества от колони 4 и 5.

Дата 15.01.2018г.

ПОДПИС и ПЕЧАТ:

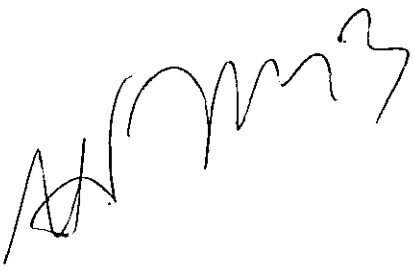

 На основание чл.2 от ЗЗЛД



## ДЕКЛАРАЦИЯ

за приемане на условията в проекта на рамково споразумение и проекта на конкретен договор, неразделна част от рамковото споразумение

Долуподписаният Недялко Кирчев Тенев, в качеството ми на

представляващ РОСОФ ООД, участник в процедура за възлагане на обществена поръчка с реф. № PPD 17-134 и предмет: "Доставка на керамични и композитни изолатори", обособена/и позиция/и № 1 № 2 № 3

### ДЕКЛАРИРАМ, ЧЕ:

1. Приемам условията в проекта на рамково споразумение, приложен в документацията за участие.
2. Приемам условията в проекта на конкретен договор, неразделна част от рамковото споразумение, приложен в документацията за участие.

Дата 15.01.2018 г.

Декларатор: Недялко  
управл

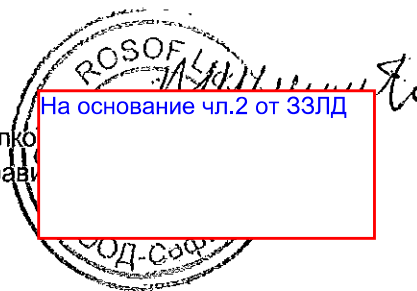

Приложение № 5  
поставя се в  
комплекта на  
техническото  
предложение

**ДЕКЛАРАЦИЯ**  
за срока на валидност на офертата

Долуподписаният Недялко Кирчев Тенев

(собствено, бащино, фамилно име)

притежаващ/а лична карта № 164244694, издадена на 09.01.2011 от МВР – гр. София, адрес:  
гр. София жк. Люлин 330 вх. Г ет. 6 ап. 77 ,  
в качеството ми на Управител  
на РОСОФ ООД

участник в процедура за възлагане на обществена поръчка с реф. № PPD 17-134 и предмет:  
„Доставка на керамични и композитни изолятори“, обособена/и позиция/и № 1; № 2; №3

**ДЕКЛАРИРАМ, ЧЕ:**

С подаване на настоящата оферта, направените от нас предложения и поети ангажименти за обособена/и позиция/и № 1; № 2; № 3, са валидни за срока, посочен в обявлението, считано от крайния срок за подаване на офертите.

Дата 15.01.2018 г.

Декларатор: Недялко Кирчев Тенев

На основание чл.2 от ЗЗЛД

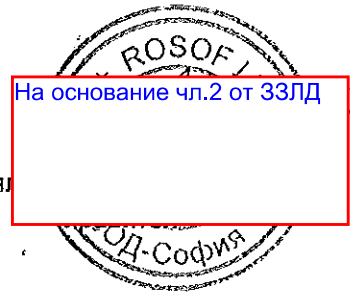
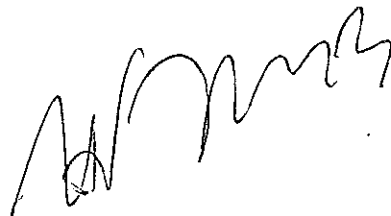



стр. 1/3 Приложение №6

CISQ is a member of  
www.iqnet-certification.com

*IQNet, the association of the world's first class certification bodies, is the largest provider of management System Certification in the world. IQNet is composed of more than 30 bodies and counts over 150 subsidiaries all over the globe.*

# СЕРТИФИКАТ № 25266/12/S CERTIFICATE No.

Удостоверява, че системата за управление на качеството на  
IT IS HEREBY CERTIFIED THAT THE QUALITY MANAGEMENT SYSTEM OF

## РОСОФ ООД ROSOF LTD.

УЛ. ПИОНЕРСКИ ПЪТ 21А, СОФИЯ 1000, БЪЛГАРИЯ  
21A, PIONERSKI PAT STR., 1000 SOFIA, BULGARIA

ЗА СЛЕДНИТЕ ОПЕРАТИВНИ СТРУКТУРИ / IN THE FOLLOWING OPERATIONAL UNITS

Ж. К. ГОЦЕ ДЕЛЧЕВ, БЛ. 22, ВХ. А, ЕТ. 8, АП. 37, СОФИЯ 1404, БЪЛГАРИЯ  
RES. C-X GOTSE DELCHEV, BL. 22, ENTR. A, FL. 8, APP. 37, 1404 SOFIA, BULGARIA

ТЕРИТОРИЯ НА РОСОФ ООД, ИЗВОР 2415, БЪЛГАРИЯ  
TERRITORY OF ROSOF LTD., 2415 IZVOR, BULGARIA

Съответства на стандарт  
IS IN COMPLIANCE WITH THE STANDARD

### ISO 9001:2008

С област на приложение / FOR THE FOLLOWING FIELD(S) OF ACTIVITIES

РАЗРАБОТКА, ПРОИЗВОДСТВО И ПРОДАЖБА НА КОМПОЗИТНИ ЕЛЕКТРИЧЕСКИ ИЗОЛАТОРИ ЗА СРЕДНО И ВИСОКО НАПРЕЖЕНИЕ.

DEVELOPMENT, MANUFACTURE AND SALE OF COMPOSITE ELECTRICAL INSULATORS FOR MEDIUM AND HIGH VOLTAGE.

Валидността на този сертификат зависи от годишните / шестмесечните одити и от цялостния преглед на системата за управление на всеки три години.  
The validity of this certificate is dependent on an annual / six monthly audit and on a complete review, every three years, of the management system  
Използването и валидността на сертификата зависят от спазването на правилата на РИНА за сертификация на системи за управление на качеството.  
The use and validity of this certificate are subject to compliance with the RINA document : Rules for the certification of Quality Management Systems

Първо издание First Issue	21.02.2012
Настоящо издание Current Issue	23.02.2015
Валидност до Expiry Date	18.02.2018

Kalin Panev  
Balkan Area Manager  
На основание чл.2 от ЗЗЛД



SGO N° 002A SSI N° 001 G  
SGA N° 002 D DAP N° 001 H  
PRD N° 002 B PRS N° 098 O  
SCR N° 003 F LAB N° 0332

Signatory of EA, IAF and RAD Mutual Recognition Agreements

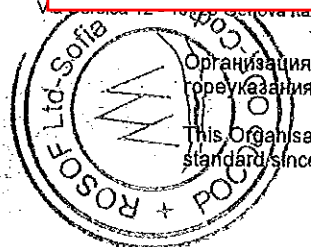

Организацията е сертифицирана по горепозначения стандарт от 18.04.2006.

This Organisation is certified for the above standard since 18.04.2006.

ВЯРНО С ОРИГИНАЛА

EA:19



Информация за изключенията от изискванията на стандарта може да бъде намерена в наръчника по качество

Reference is to be made to the Quality Manual for details regarding the exemptions from the requirements of the standard

CISQ е Италианската Федерация на Органите по Сертификация на Системи за Управление

CISQ is the Italian Federation of management system Certification Bodies

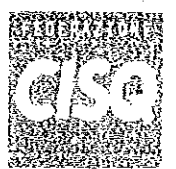

www.cisq.com

Form CERSIGE -09/2013